

**ADB**

ITALIA

AMICI DELLA  
BIORISONANZA

**Biorisonanza medica**

# IL MODELLO A 12 DIMENSIONI

del dott. Elmar Ulrich

dalle teorie di Burkhard Heim  
al pensiero di Elmar Ulrich

a cura del prof. Enzo Pellizzari

Biorisonanza | Centro Studi e Ricerca



# SPECIAL THANKS

La redazione di questo progetto è frutto del lavoro di appassionati ricercatori e liberi pensatori.

Enzo Pellizzari  
Angela Del Gaudio

Pietro Fontana  
David Martini



## Premessa

Nessuno mai finora, si era impegnato nel ricercare il significato delle 24 frasi enigmatiche che compongono il modello a 12 dimensioni ideato dal dott. Ulrich tra il 1995 e il 2009, che si trova nel manuale "Nuove terapie di Biorisonanza" del dott. Elmar Ulrich a pagina 7.

Questo progetto diretto dal prof. Pellizzari, è il frutto di una ricerca nata dalla necessità di conoscere le modalità di costruzione del modello a 12 dimensioni. Avendo a disposizione la sola matrice (le 24 frasi) priva di spiegazioni che ne illustrassero il ragionamento a monte, ci siamo attivati per scoprire il perché della definizione del modello a 12 dimensioni.

Lo studio ci ha condotto su sentieri inesplorati e alla scoperta di altri teorici delle "dimensioni" come Burkhard Heim. Tutti i testi trovati in rete sull'argomento erano in lingua tedesca, quindi è stato necessario tradurli in italiano per poterli studiare, difatti troverete riportate alcune tabelle anche in lingua originale. L'impegno è stato ripagato dalla possibilità di comprendere il pensiero del dott. Ulrich e il perché nascosto dietro all'elaborazione dei suoi protocolli di biorisonanza, attraverso le brillanti intuizioni del prof. Pellizzari.

Un ringraziamento davvero sentito al prof. Pellizzari e a tutti coloro che si sono impegnati nella realizzazione di questo progetto.

Angela e Pietro  
Associazione Luce



# Burkhard Heim

**Questo articolo è per le persone interessate a una teoria fisica che includa anche altre dimensioni. Ho fatto alcune correlazioni con visioni più esoteriche sull'universo e sui mondi spirituali.**

**Recentemente ho scoperto le opere di Burkhard Heim, uno scienziato tedesco, che, sebbene abbia fatto un passo avanti nella scienza teorica, è quasi sconosciuto. È riuscito dove tutti gli altri teorici quantistici hanno fallito: una teoria del campo unificato di successo. Il problema è che la sua matematica è così completa e difficile che pochi scienziati possono capirla. Quindi, è sostanzialmente ignorato. Non ci sono molti testi in lingua inglese che trattano della sua teoria. Quello che ho trovato l'ho distillato ai concetti base della sua visione del mondo in un linguaggio accessibile alla persona comune. La matematica va oltre la mia comprensione, ma trovo davvero interessanti le sue opinioni sulle dimensioni e sulla natura della realtà e del cosmo.**

**Indice:**

**Introduzione**

**Il metron e l'universo**

**Quantità di metroni nel tempo**

**La Trinità Sferica dell'Universo**

**Spazio dimensionale**

- **Il mondo a 4 dimensioni**
- **Il mondo a 6 dimensioni**
- **Il mondo a 8 dimensioni**
- **Il mondo a 12 dimensioni**

**Reticolo metronico e iperstrutture**

**Interazioni, forze e campi**

**Strutture dinamiche di particelle elementari**

**Particelle fisiche, interazioni o forme ermetiche**

**Mente e materia**

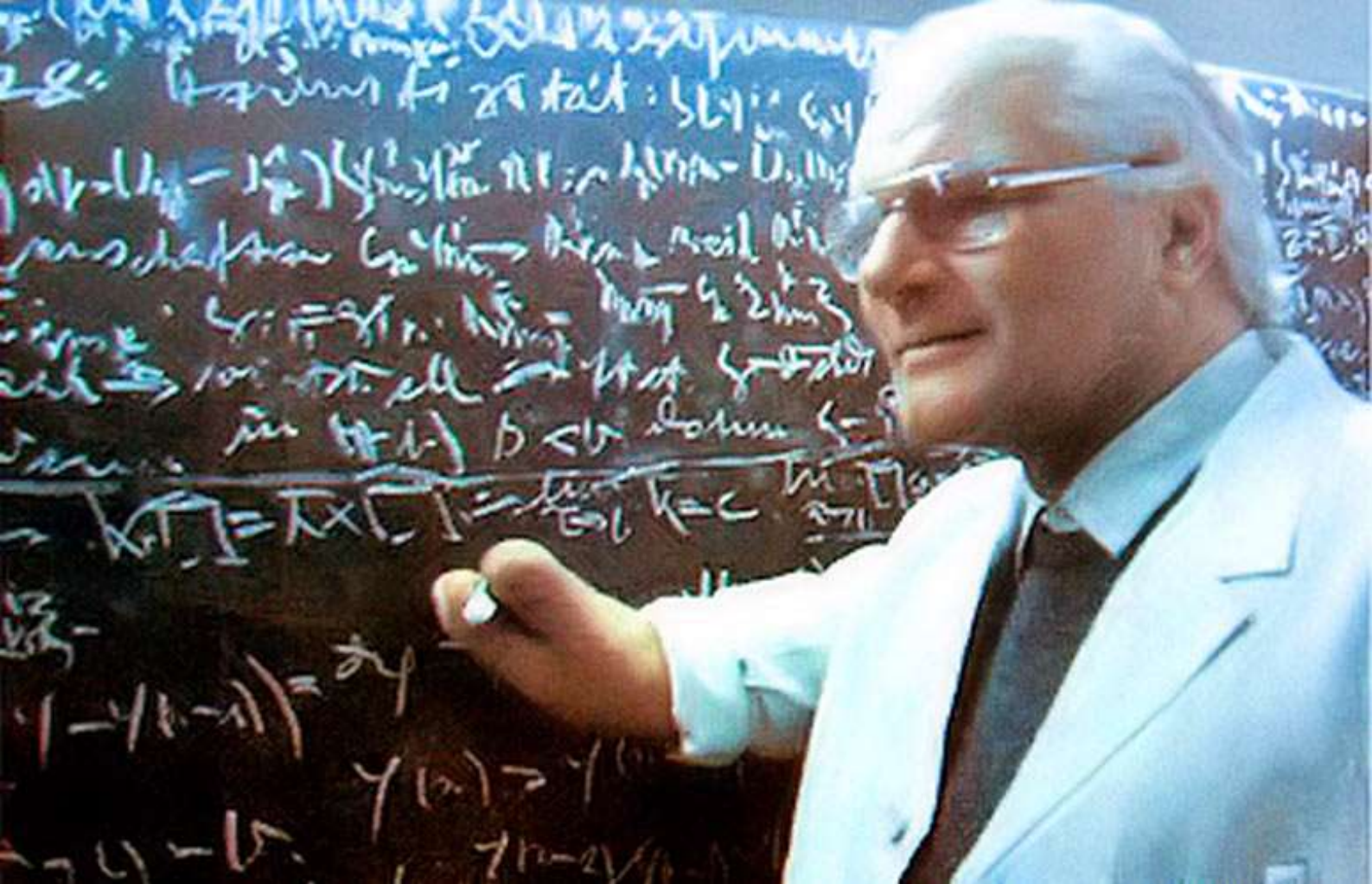

**Burkhard Heim è nato nel 1925 a Potsdam, in Germania, ed è morto nel 2001. Nel 1945 è stato impegnato in esperimenti con esplosivi. Un incidente in un laboratorio gli ha causato la perdita di entrambe le mani. Inoltre era praticamente cieco e aveva solo un debole senso dell'udito. Dopo il suo incidente, è stato in grado di memorizzare tutto ciò che ha sentito. Fu coinvolto nella fisica teorica e sviluppò una matematica originale di cosmologia a 6 dimensioni, poi a 12 dimensioni.**

**La matematica è stata la base e ha portato alla scoperta delle diverse dimensioni e alla sua visione sia del piccolo mondo quantistico che del grande mondo cosmologico. Ha derivato una formula unica per le masse di tutte le particelle elementari, dati che possono essere acquisiti solo attraverso costosi esperimenti con acceleratori di particelle. Ciò ha portato ai primi passi di una teoria unificata.**

## Il metron e l'universo

Un universo continuo significa che si può dividere la distanza, la lunghezza o lo spazio continuamente in unità sempre più piccole indefinitamente. Il punto A al punto B è una distanza continua. Lo stesso per il tempo. Il tempo scorre in avanti continuamente. Nella teoria quantistica (quanto significa la quantità minima di qualsiasi entità fisica), l'universo non è continuo, perché, quando inizi a dividere la lunghezza, alla fine arriverai a una certa lunghezza oltre la quale le idee classiche sulla gravità e sullo spazio-tempo cessano di essere valido e predominano gli effetti quantistici. Questa è chiamata lunghezza di Planck, che è di  $1,6 \times 10^{-35}$  metri. Si ritiene che la lunghezza di Planck sia la più breve lunghezza significativa, la distanza limite al di sotto della quale le nozioni stesse di spazio e lunghezza cessano di esistere.

Se ti immagini molto piccolo e in piedi su quella lunghezza quantistica, allora vedrai che la corda non è continua, ma è composta da numerosi pezzi di questa lunghezza minima, tutti uno accanto all'altro. Quella lunghezza minima è chiamata quanti, quindi teoria quantistica. La lunghezza (e quindi lo spazio) non è continua, ma è una somma di queste lunghezze minime. Il tempo avviene anche in intervalli di tempo minimi successivi. Heim ha affermato che non c'era solo una dimensione minima per la lunghezza, ma anche per la superficie, e che questa superficie è la base di tutto. Ha chiamato questa superficie minima di base e quantizzata Metron. Il metron è approssimativamente la dimensione della lunghezza di Planck al quadrato ( $6,15 \times 10^{-70} \text{ m}^2$ ). Questa è la dimensione che il Metron ha oggi, poiché il Metron è diminuito di dimensioni dall'inizio dell'universo.



## Quantità di metroni nel tempo

Molti scienziati credono nella teoria del Big Bang. Il modello descrive come l'universo si è espanso da uno stato di densità molto alta e temperatura elevata. I fisici sono indecisi se questo significhi che l'universo abbia avuto inizio da una singolarità (è un luogo nello spazio-tempo in cui il campo gravitazionale di un corpo celeste diventa infinito), o che le conoscenze attuali siano insufficienti per descrivere l'universo in quel momento.

Heim non ha accettato la singolarità. Ha detto che l'universo è iniziato con il volume più piccolo possibile, ovvero un volume proporzionale alla lunghezza di Planck al cubo. A causa della quantizzazione dell'area e del volume, una singolarità nello spazio non può svilupparsi. All'inizio c'è un solo metron, che copre l'universo primordiale, considerato sferico.

L'inizio dell'universo è definito dal sorgere del tempo. Dal momento in cui è sorto il tempo, il volume dell'universo aumenta all'aumentare del numero di metron. Allo stesso tempo la dimensione dei metron diminuisce e la dimensione del metron ha ora raggiunto la lunghezza di Planck al quadrato ( $10^{-70} \text{ m}^2$ ). Trovo questo concetto interessante perché riflette l'idea gnostica che Dio, o il Divino, un tempo iniziò a dividersi in numerose "scintille" che entrarono nell'oscurità dello spazio. Gli gnostici non vedevano una divisione tra Dio e l'universo creato. Tutti gli uomini e tutte le creature viventi sono parte di Dio. Tutti insieme formano Dio stesso. Secondo Heim, l'universo è estremamente vecchio, più di 10.100anni. La materia come la conosciamo è apparsa nell'universo relativamente di recente, circa 14-20 miliardi di anni fa. L'apparizione della materia non si verificò in un'unica esplosione, ma, in senso figurato, quasi contemporaneamente "come una specie di fuoco d'artificio" in tutto l'universo non appena il numero dei metron fu abbastanza grande e le loro aree sufficientemente piccole (non appena aveva circa il doppio del valore della superficie metropolitana di oggi).

Heim pensava che fossimo un universo molto grande con un tasso di espansione molto basso. Le equazioni di Heim portarono anche al concetto di un universo costituito da tre sfere concentriche.

# La Trinità Sferica dell'Universo

Basandosi su una particolare equazione matematica, che aveva tre possibili soluzioni, Heim disse: "Possiamo capire queste tre soluzioni solo in questo modo: c'è un protouniverso, che è racchiuso da una superficie elementare, e ci sono altre due soluzioni, che formano sfere concentriche all'interno di questo proto-universo.



Cioè, dobbiamo avere un totale di tre di queste protosfere originali. Ciò che questo significa, credo, va oltre il nostro potere di immaginazione, quindi semplicemente non possiamo dirlo. Possiamo solo dire che una struttura potrebbe essere esistita nell'universo al tempo zero. Mentre queste altre due sfere che sono più piccole di quanto probabilmente significano che queste sfere esistono all'interno di altre aree dell'attuale  $R_6$ , così che in pratica interagiscono solo parzialmente con  $R_3$ . " Qui siamo al limite della fisica, oltre il quale non possiamo affermare altro. Ma una cosa è certa: se questo universo si attualizza, inizia il processo di espansione. Queste sfere entrano nel tempo e le loro superfici si dividono. Vengono creati sempre più metron, che allo stesso tempo diventano sempre più piccoli. Ma rimane questa sequenza di tre strutture che sono disposte in una sequenza temporale e sono separate l'una dall'altra solo da un tempo elementare molto piccolo che puoi definire anche qui. Ora questo sta diventando sempre più piccolo e sempre più piccolo, e allo stesso tempo il numero sta diventando sempre più grande. In relazione alla nostra misura del tempo, queste strutture che si susseguono in successione costituiscono un'ora. L'adesso, o l'istante, non è quindi semplicemente un taglio, ma in pratica un intervallo di tempo elementare, che racchiude queste tre strutture. Questo è possibile anche nel presente, e qui si ha un inizio". "Quindi all'inizio del mondo c'è una trinità cosmogonica di sfere composta da 3 sfere primordiali. Al tempo zero appare questa grande trinità di sfere della cosmogonia che entra nella temporalità. E quando dopo la scadenza dell'era mondiale, l'eone, esso, esce di nuovo dalla temporalità, si fonde in una trinità escatologica, per cui "escatologico" si riferisce all'uscita dalla temporalità. Questa è questa piccola trinità di sfere. Pertanto, a causa delle proiezioni simmetriche speculari della trinità di sfere si crea un'asimmetria. Questa è la spiegazione della cosiddetta "freccia del tempo". La direzione va sempre dal passato relativo al futuro relativo".



# Spazio dimensionale



Heim iniziò con il mondo tridimensionale del nostro universo quando creò le sue equazioni matematiche per elaborare una teoria dell'unificazione di tutte le forze conosciute.

Un mondo è simboleggiato con  $R$ , con un numero in apice per indicare la quantità di dimensioni. Le coordinate in quelle dimensioni sono scritte come  $X$  con un numero di pedice.

Conosciamo tutti le 3 dimensioni dello spazio e 1 dimensione del tempo. Questo mondo Heim chiama  $R^4$ .

Scoprì che una teoria dell'unificazione poteva essere realizzata solo aggiungendo altre due dimensioni. Un mondo a 6 dimensioni ( $R^6$ ) è necessario per unificare la gravitazione e la teoria elettromagnetica. Questo mondo a 6 dimensioni comprende le quattro interazioni o forze fondamentali conosciute:

- gravità
- elettromagnetismo
- la forza debole ( interazione tra particelle subatomiche che provoca il decadimento radioattivo)
- la forza forte (la forza nucleare forte tiene insieme la maggior parte della materia ordinaria)
- Tuttavia, per spiegare l'interazione tra le particelle, sono necessarie 8 dimensioni ( $R^8$ ).  $R^8$  dà origine a 2 interazioni o forze aggiuntive rispetto alle quattro sopra menzionate, quindi ora abbiamo sei interazioni o forze fondamentali . Tutte queste interazioni o forze rappresentano campi fisici che trasportano energia.
- Alla fine Heim estese il mondo a 12 dimensioni.
- Heim ha basato tutto sulla matematica, quindi le dimensioni aggiuntive sono da intendersi in senso matematico. Tuttavia, la matematica deve essere interpretata per avere un senso nel mondo reale. Heim era ben consapevole che queste dimensioni matematiche rappresentavano anche 'mondi' o livelli di esistenza dimensionali reali che erano necessari per spiegare il mondo fisico.

Diamo un'occhiata più in dettaglio.

# Il mondo a 4 dimensioni

**R 4** è il mondo con cui le persone hanno più familiarità. Ha quattro dimensioni:

- **R 3** : 3 dimensioni dello spazio (X 1 ,X 2 ,X 3 ) e
- **T 1** : 1 dimensione temporale (X 4 )

# Il mondo a 6 dimensioni

**R 6** è il mondo a sei dimensioni necessario per l'unificazione delle quattro forze elementari. In 6 dimensioni puoi descrivere la struttura dinamica delle particelle elementari. Il risultato è stato che l'uomo e la materia devono esistere in un universo a 6 dimensioni, quindi questa è una necessità fisica obbligatoria.

**R 6** ha sei coordinate:

- **R 3** : 3 spazi (X 1 ,X 2 ,X 3 )
- **T 1** : 1 volta (X 4 ) e
- **S 2** : 2 coordinate organizzative ( X 5 , X 6 )
  - **X 5** , è una forma che dà causa. Si chiama entelechiale (=governare l'attualizzazione di una causa che dà forma). Questa forza crea strutture organizzative. È inverso all'entropia, e quindi le ragioni per cui la vita biologica può svilupparsi.
  - **X 6** , è detto eonico. Sta guidando queste strutture verso uno stato dinamicamente stabile. È una coordinata temporale di S.
  - **S** è chiamata transcoordinata, poiché trascende lo spazio e il tempo. Si presenta sempre in coppia. X 5 e X 6 devono essere presenti contemporaneamente.

Ciò significa che il mondo fisico (con le sue quattro dimensioni) sta dando forma a una dimensione invisibile.

Gli scienziati parlano spesso di entropia. Entropia significa che l'universo è sempre più disordinato fino a raggiungere un equilibrio termodinamico. Questo è in contraddizione con ciò che osserviamo intorno a noi, perché gli scienziati non vogliono avere a che fare con l'energia vitale. L'energia vitale ordina continuamente la materia in strutture e forme, come rocce cristalline, cristalli singoli o raggruppati di vario tipo, cellule, piante e animali ed esseri umani. Ciò che chiamiamo forza vitale agisce come neg-entropia, creando ordine dal disordine. In questo senso, la forza vitale invisibile che crea forme e strutture e la guida verso entità stabili può essere eguagliata a Heims due dimensioni superiori **S 2** , con le 2 coordinate organizzative **X 5** e **X 6** .

Alcune persone hanno equiparato questa dimensione **S** che dà forma al mondo/dimensione astrale nelle dottrine esoteriche. Il mondo astrale è davvero un mondo in cui la mente dà forma. L'ambiente in cui vivono le anime è solitamente modellato in base al mondo terrestre in cui avevano vissuto un tempo. Tuttavia, molte variazioni in quelle forme si verificano in base alla loro creatività. È interessante notare che si dice che il corpo eterico umano (l'eterico è un livello astrale inferiore) assomigli a una matrice di linee, canali, vortici ecc. che costituiscono un modello energetico di molte strutture intricate. Il corpo fisico è visto come un'entità in cui tutti gli atomi e le molecole si dispongono secondo questa matrice eterica.

# Il mondo a 8 dimensioni

Heim è andato oltre e ha scoperto che un mondo a 8 dimensioni  $R_8$  è necessario per comprendere le interazioni tra le particelle che costituiscono la materia. Servono altre due dimensioni. Queste dimensioni sono uno spazio di informazioni.

$R_8$  ha otto dimensioni:

- $R_3$  : 3 spazi ( $X_1, X_2, X_3$ )
- $T_1$  : 1 volta ( $X_4$ )
- $S_2$  : 2 dimensioni organizzative ( $X_5, X_6$ ) e
- $I_2$  : 2 dimensioni informative ( $X_7, X_8$ ).

$I$  è anche chiamato transcoordinato, poiché trascende lo spazio e il tempo. Deve anche presentarsi in coppia.  $X_5$  e  $X_6$  devono essere presenti contemporaneamente.

Ciò significa che il mondo strutturato e ordinato in cui viviamo è il risultato di informazioni, o "programmi", che determinano le forme di vita, le strutture e gli esseri in base a determinati dati informativi presenti a questo livello o dimensione. Viviamo in un mondo di strutture organizzative in costante attuazione. Lo schema informativo completo di qualsiasi creatura o processo può essere trovato nei campi di informazioni superiori  $X_7$  e  $X_8$ .

Proprio come la dimensione organizzativa è eguagliata al mondo astrale, la Dimensione informativa  $I$  può essere paragonata al mondo mentale delle dottrine esoteriche. Il mondo mentale è una dimensione di idee, concetti, cose astratte e matematica.

I raddomanti hanno spesso chiesto da dove provengono le informazioni? Presumono un campo di informazioni, che contiene tutte le informazioni su tutto, e dove si può attingere e ottenere le informazioni desiderate. Questo campo di informazioni è noto anche ai guaritori alternativi.

# Il mondo a 12 dimensioni

Alla fine Heim dovette aggiungere altre quattro dimensioni,  $G_4$ , quindi in realtà viviamo in un universo a 12 dimensioni  $R_{12}$ . Le dimensioni da 9 a 12 sono necessarie per ragioni matematiche. Tuttavia, sono completamente inaccessibili a fini descrittivi. Non possiamo interpretarli perché non sappiamo cosa sta succedendo lì.

$R_{12}$  ha dodici coordinate:

- $R_3$  : 3 spazi ( $X_1, X_2, X_3$ )
- $T_1$  : 1 volta ( $X_4$ )
- $S_2$  : 2 coordinate organizzative ( $X_5, X_6$ )
- $I_2$  : 2 coordinate informative ( $X_7, X_8$ ) e

•  $G_4$  :  $X_9, X_{10}, X_{11}, X_{12}$  sono dimensioni che definiscono spazi in cui il concetto di energia non esiste più, ma in cui si possono creare volumi. Heim ha detto: "Quello che vedi in realtà sono strutture altamente simmetriche ma non temporali che interferiscono con ogni periodo casuale del cosmo spaziale tramite coordinate informative e possono cambiare qualcosa che è presente, passato o futuro, indipendentemente dal fatto che si riferisca a noi umani".

Dall'area  $G_4$  emerge l'effettiva regolazione e controllo del cosmo.

Dalle dottrine esoteriche, potremmo vedere l'area  $G_4$  come il mondo spirituale al di sopra del mondo mentale. In questo mondo fisico risiede la parte spirituale dell'uomo, che si reincarna in questo mondo, ma di per sé rimane sempre la stessa. Da qui lo spirito divino dell'uomo guida il suo viaggio attraverso i molti mondi dell'universo allo scopo di godere e imparare.



## **Reticolo metronico e iperstrutture**

**Se hai approfondito la fisica alternativa e la raddomanzia, probabilmente sei a conoscenza delle griglie energetiche mondiali, come la griglia di Hartman e Curry, e di altre griglie energetiche che sono strutturate sulla base di forme geometriche come i solidi platonici. Potresti anche avere familiarità con l'equilibrio vettoriale, che è la matrice di energia geometrica più primaria nel cosmo, basata sul tetraedro.**

**Lo spazio non è un vuoto vuoto, ma è strutturato.**

**Heim ha detto che l'intero universo comprende una griglia di Metron o un reticolo metronico. Allo spazio stesso viene attribuito un potenziale strutturale, nel senso che le qualità dello spazio stesso appaiono come strutture geometriche. (ricordate la dimensione  $S$  che forma e struttura). La geometria stessa è in realtà il principio sottostante e la causa di tutte le interazioni fisiche.**

**Lo spazio vuoto è una griglia uniforme. È privo di eventi fisici, ma ha un potenziale intrinseco affinché gli eventi fisici accadano.**

**Affinché un evento avvenga, è necessaria una distorsione dello spazio. In questo senso, la teoria di Heim è una teoria dinamica geometrica. Ciò significa che lo spazio è pieno di forme geometriche e strutture che agiscono in modo dinamico. Perché la materia esista, come siamo abituati a concepirla, deve verificarsi una distorsione dello spazio. Si verifica prima un cambiamento nelle coordinate dimensionali superiori, che poi ha un impatto sulla geometria dello spaziotempo a 4 dimensioni, risultando in una sorta di fenomeno fisico. In termini di Heim, almeno uno dei due gruppi transcoordinati  $S^2$  o  $I^2$  deve essere presente per guidare i processi fisici nel mondo fisico  $R^4$ .**

# Interazioni, forze e campi

Come accennato in precedenza, per unificare le quattro interazioni o forze conosciute (gravità, elettromagnetismo, forza debole e forza nucleare), Heim ha ampliato il mondo  $R_4$  a 6 dimensioni e per spiegare le interazioni tra particelle a 8 dimensioni. In questo processo, ha scoperto che alle quattro ben note forze o interazioni, ci sono due ulteriori interazioni gravitazionali:

- l'interazione quintessenza, una debole interazione gravitazionale repulsiva (possibilmente energia oscura). È responsabile dell'espansione osservata dell'universo. Questo è anche chiamato campo del vuoto.

- l'interazione gravitofotonica, che consente la conversione della radiazione elettromagnetica in un campo di tipo gravitazionale. È costituito da due gravitofotoni (negativo e positivo).

L'interpretazione delle equazioni fisiche per il campo gravitofotonico porta alla conclusione che questo campo può essere utilizzato sia per accelerare un corpo materiale che per causare una transizione di un corpo materiale in una sorta di spazio parallelo, possibilmente consentendo velocità superluminali.

Soprattutto quest'ultimo è interessante perché consente una trasformazione diretta di un campo elettromagnetico in un campo gravitazionale. Il risultato è una propulsione che può essere utilizzata per i veicoli (spaziali). Allo stesso tempo, la sua massa è ridotta e sono possibili velocità superluminali.

Nella teoria di Heim un oggetto può essere soggetto a radiazioni elettromagnetiche che si trasformano direttamente in campi di gravità. Ciò consentirebbe un azionamento di propulsione. Allo stesso tempo la sua massa diminuisce e l'oggetto può scomparire da questa dimensione fisica.

Gli UFO (puoi chiamarli veicoli spaziali o veicoli antigravitazionali) sono spesso visti apparire dal nulla e scomparire in un batter d'occhio. Sembra come se qualcuno, là fuori o quaggiù, conoscesse già la fisica dimensionale superiore.

# Strutture dinamiche di particelle elementari

**Il mondo fisico che la maggior parte delle persone conosce è fatto di materia. Che cosa è la materia? La fisica ci dice che gli atomi sono i mattoni della materia. Gli atomi stessi sono costituiti da un nucleo (protoni e neutroni) e da elettroni orbitanti. Attraverso la teoria quantistica, si è scoperto che protoni e neutroni contengono quark. In definitiva, la divisione delle particelle ha portato a particelle fondamentali , come i quark, la cui sottostruttura rimane sconosciuta.**

**La maggior parte delle persone pensa che tutte queste particelle siano oggetti solidi. Tuttavia, dall'esperimento della doppia fenditura di Thomas Young sappiamo che la luce può essere considerata sia una particella che un'onda. Ciò mostra che la luce non è in realtà né una particella né un'onda, ma mostra solo proprietà ondulatorie o particellari , a seconda dell'esperimento in corso. Se consideri la materia solida, allora quella solidità è solo una proprietà della materia. Il fisico francese Louis de Broglie dimostrò che la dualità onda-particella non era semplicemente un comportamento aberrante della luce, ma era piuttosto un principio fondamentale esibito sia dalla radiazione che da tutte le particelle di materia. Quindi, nella fisica quantistica, una particella può anche essere vista come un pacchetto di onde di pura energia.**



**Il mondo fisico che la maggior parte delle persone conosce è fatto di materia. Che cosa è la materia? La fisica ci dice che gli atomi sono i mattoni della materia. Gli atomi stessi sono costituiti da un nucleo (protoni e neutroni) e da elettroni orbitanti. Attraverso la teoria quantistica, si è scoperto che protoni e neutroni contengono quark. In definitiva, la divisione delle particelle ha portato a particelle fondamentali , come i quark, la cui sottostruttura rimane sconosciuta. La maggior parte delle persone pensa che tutte queste particelle siano oggetti solidi. Tuttavia, dall'esperimento della doppia fenditura di Thomas Young sappiamo che la luce può essere considerata sia una particella che un'onda. Ciò mostra che la luce non è in realtà né una particella né un'onda, ma mostra solo proprietà ondulatorie o particellari , a seconda dell'esperimento in corso. Se consideri la materia solida, allora quella solidità è solo una proprietà della materia.**

**Il fisico francese Louis de Broglie dimostrò che la dualità onda-particella non era semplicemente un comportamento aberrante della luce, ma era piuttosto un principio fondamentale esibito sia dalla radiazione che da tutte le particelle di materia. Quindi, nella fisica quantistica, una particella può anche essere vista come un pacchetto di onde di pura energia.**

**Heim vedeva la natura della materia, o particelle subatomiche, in modo diverso. Ha visto le particelle elementari come entità geometriche che possiedono una struttura dinamica interna che cambia ciclicamente nel tempo. Le particelle elementari possiedono una struttura spaziale interna, ma sono elementari nel senso che non sono composte da sottoparticelle. Anche le particelle elementari non sono entità puntiformi (come in alcune teorie fisiche), ma sono costituite da Metron.**

**Ad esempio, il raggio classico dell'elettrone è di circa  $3 \times 10^{-15}$  m, e ha una dimensione metron di circa  $10^{-70}$  m<sup>2</sup>. Pertanto, sono necessari circa  $10^{41}$  metron per coprire la superficie dell'elettrone. Con così tanti metroni, quindi, un elettrone deve essere una quantità geometrica altamente complessa.**

# Particelle fisiche, interazioni o forme ermetiche

Abbiamo visto che ci sono 12 dimensioni che si interfacciano tra loro per creare il mondo in cui viviamo. A volte, le forze in dimensioni superiori sono necessarie per manifestazioni o eventi fisici. Se tralasciamo le 4 dimensioni più alte, le G 4 , perché non sappiamo molto su di esse, allora possiamo basare la nostra attuale conoscenza della fisica su un mondo a 8 dimensioni.

Abbiamo visto che un mondo a 8 dimensioni contiene quattro sottospazi :

R 8 : R 3 , (tre dimensioni fisiche), T 1 (una dimensione temporale), S 2 (due dimensioni che danno forma) e I 2 (due dimensioni informative).

Heim ha detto che ci sono 12 combinazioni fisicamente significative di questi quattro sottospazi in R8 , che descrivono particelle fisiche o interazioni ( H sta per Hermetry Form ). Ad esempio, la forza forte o nucleare che tiene insieme il nucleo di un atomo è una combinazione di energie della dimensione dell'informazione I 2 , della dimensione temporale T 1 e della dimensione fisica R 3 .

Le 12 combinazioni:

le quattro interazioni fisiche conosciute:

- la forza forte H 2 ( I 2 , T 1 , R 3 )
- il campo (particella) della forza elettromagnetica H9 ( S 2 , T 1 , R 3 ) con carica elettrica e massa
- la forza debole H 6 ( I 2 , T 1 ) \* H7 ( S 2 , T 1 )
- la forza gravitazionale H 8 ( S 2 , R 3 ) campo neutro (particella) con massa

i quattro tipi di particelle virtuali conosciute:

- gluoni H 1 ( I 2 , T 1 )
- fotoni H 5 ( I 2 , S 2 , T 1 )
- bosoni H 3 ( I 2 , S 2 , T 1 , R 3 ) W+ \_ bosoni e H 4 ( I 2 , S 2 , R 3 ) Z0 bosone
- gravitoni H 12 ( S 2 ) gravitone

più due interazioni (campi) che non erano note prima, descritte dalle forme ermetiche H 10 e H 11 :

- il campo di probabilità H 10 ( I 2 ) , contiene solo lo spazio I 2 (è un campo di tipo gravitazionale)
- il gravito-fotone H 11 ( I 2 , S 2 ) , contiene entrambi i tipi di I 2 e S 2 (è un campo di tipo gravitazionale)

Le particelle possono essere divise in quattro gruppi:

- Le particelle caricate elettricamente hanno le coordinate R 3 ( X 1 , X 2 , X 3 ) , T 1 ( X 4 ) e I 2 ( X 5 , X 6 ) .
- Le particelle neutre hanno R 3 ( X 1 , X 2 , X 3 ) , T 1 ( X 4 ) e I 2 (solo X 5 , non X 6 che è una coordinata temporale)
- Quanta senza massa a riposo, come i fotoni hanno T 1 ( X 4 ) e I 2 (solo X 6 , no X 5 che è una coordinata spaziale) . Solo quando un fotone entra in interazione con la massa sono necessarie tutte e 6 le coordinate (da X 1 a X 6 ) per descrivere il processo. Così, qui si esprime il dualismo tra onda e particella.
- Quanta che dipende solo dalle coordinate I 2 ( X 5 e X 6 ) , i gravitoni. Questi sono i quanti di gravità.







## Mente e materia

**Secondo Heim l'esistenza di creature altamente organizzate in un processo evolutivo che ha luogo solo nello spazio e nel tempo non è comprensibile. Perché sulla base del caos, le strutture organizzative osservate non avrebbero alcuna possibilità di svilupparsi.**

**Heim: "Sì. Una cosa che già punta in quella direzione è che l'intera natura vivente è morfologicamente basata solo su pochi schemi costruttivi. Il mondo animale delle creature eterotrofe – cioè creature che prendono cibo dall'esterno e che hanno colon, cuore, circolazione sanguigna – lo troverai ovunque. Pelle esterna, organi sensoriali: sono sempre le stesse strutture. Soprattutto quando guardi le creature che vivono sulla terraferma. Hanno tutti centri di controllo centrali, sistemi nervosi da qualche parte.**

**È sempre lo stesso principio che si ripete perché si è dimostrato bene. Già i triboliti del Cambrium ne erano dotati. Non c'era molta sperimentazione neanche lì. In realtà, era già tutto lì".**

**"Mi sembra che tutto sia opportunamente controllato in vista di un risultato a lungo termine. Ma se mi chiedi da dove viene controllato tutto questo, presumo che non potrei parlare con tutti quei gentiluomini (scienziati).**

**Heim ha anche osservato che il DNA, che era presente fin dall'inizio della vita su questo pianeta, doveva essere costruito in modo intelligente, perché le proteine da sole non avrebbero potuto formarlo.**



# Le 12 dimensioni di Heim

Lo spazio fisico è descritto con lo spazio di riferimento  $x_1$ ,  $x_2$  e  $x_3$  e rappresentano le note tre dimensioni grossolane del mondo terreno; queste sono geometriche e mostrano la lunghezza, la larghezza e l'altezza dei componenti.

**Nota:** altrove diventano le dimensioni contrassegnate con "d" anziché "x".

La quarta dimensione è, come Einstein, lo spazio quadridimensionale continuo, con  $x_4$  il tempo o lo spazio-tempo.

La quinta dimensione  $x_5$  dello spazio strutturale contiene i campi morfogenetici e le banche dati universali. Ha quindi un significato organizzativo, che è influenzato dall'ancora più fine, sovrastante la sesta dimensione dell'organizzazione nel tempo, in particolare nell'area delle banche dati universali, che hanno un forte effetto sottile sui livelli di materiale da  $x_1$  a  $x_4$  per organizzarli.

Poi indipendentemente da  $x_1$  a  $x_4$  comunicano solo tra loro.

I progetti per tutti i sistemi di materiali sono nelle dimensioni  $x_5$  e  $x_6$ .

Tuttavia, puoi sempre trascendere i livelli di coscienza a vibrazione più alta da  $x_7$  a  $x_{12}$ , cosicché i livelli più bassi possono essere modificati e influenzati.

Le due dimensioni sovrastanti  $x_7$  e  $x_8$  fanno parte dell'iperspazio, l'area delle informazioni, chiamata anche campi di informazioni globali.

La qualità e anche la quantità di informazioni ricevute dall'iperspazio è determinata dal grado

di consapevolezza individuale della coscienza corrispondente.

Impostare la dimensione  $x_9$ ,  $x_{10}$ ,  $x_{11}$  e  $x_{12}$ , lo spazio sopra o sfondo, che sono designate anche come  $G_1$ ,  $G_2$ ,  $G_3$  e  $G_4$ .

Secondo Burkhard Heim, queste ultime dimensioni sono «solo Dio, dove lo stesso spirito del mondo corrisponde a  $x_{12} = G_4$ .

L' $x_9$  è "l'intenzione" dell'impulso causale o motivante per qualsiasi movimento negli spazi strutturali del campo di controllo energetico dell'energia, che a sua volta costituisce la base per ogni interazione con il mondo delle forme ( $x_1$  to  $x_4$ ), ovvero lo spazio del nostro universo.

Le persone sono inserite in uno spazio a dodici dimensioni. L'anima, come il componente informativo di un database universale è nella settima dimensione.

Le vere anime delle persone incarnate si trovano in  $x_9$  (nota: in origine dice che queste anime sono nella settima dimensione. L'istituto per il controllo quantistico ha una prospettiva diversa su questo).

La gravità è la connessione tra il terreno e gli iperspazi, il loro campo specifico così come i componenti elettrici e magnetici.

**Questi passano sequenze di strutture ascendenti e discendenti nella quinta dimensione che sono chiamati anche flussi di attività da Burkhard Heim e dal suo collega Walter Dröscher fornendo lo scambio di informazioni.**

**Nell'iperspazio si applicano criteri di ordinamento diversi da quelli oscillanti più lenti dello spazio tempo quadridimensionale  $x^4$ .**

**Questi sono ad esempio trascendenza, meditazione profonda, telepatia, letture del karma, esperienze extracorporee, menti (AKE) e il pensiero in rete globale, legati, almeno in parte tra loro, tramite campi elettromagnetici Tutto è correlato a tutto, anche entro le dodici dimensioni.**

**Quindi può essere che nel regno umano, in qualsiasi momento, emergano informazioni e fenomeni energetici che non possono essere spiegate solo in termini puramente materiali Più una struttura o un campo di informazioni sono complessi, più vibra e quindi soggetto alla sfera di influenza di elementi di Hyperraum (Iperspazio).**

**Secondo la teoria quantistica dei campi di Burkhard Heim, ogni essere umano è anche un osservatore e attore. Quindi influenza con la sua coscienza in ogni momento tutti e considera l'ambiente come uno spirito creativo e braccio esteso di Dio L'iperspazio da  $x^8$  a  $x^{12}$  è quindi un'espansione della coscienza umana, in qualsiasi momento possibile!**

**La teoria di Heim ci apre la struttura interna delle particelle elementari in un modo che è senza precedenti. Attraverso il lavoro di Heim, ora può essere capito e dimostrato perché la gravità è una pseudo forza, dove si trovano le fonti di gravità, o ad esempio qual è la causa dell'inerzia, che fino ad oggi nessuno sa veramente inteso.**

**Questo suggerisce che dalla sua teoria, così come altre che non sono state ancora comprese, derivano i fenomeni. Finora, tutto è stato determinato empiricamente come le masse delle particelle elementari nella formula della massa di Heim e con una precisione mille volte di più !**

## **La modalità di azione e la maglia delle 12 dimensioni secondo Burkhard Heim**

**Il nostro livello fisico di esperienza assume quattro dimensioni esperienziali mentre la fisica quantistica e il modello del fisico Burkhard Heim comprende 12 dimensioni.**

**Lo spazio energetico costituito da spazio e tempo (da  $d_1$  a  $d_4$ ) e il campo di controllo energetico ( $d_5$  e  $d_6$ ) e uno spazio di coscienza. Questo è diviso in campo Informativo Globale ( $d_7$  e  $d_8$ ) e la mente (da  $d_9$  a  $d_{12}$ ).**

**Le 12 dimensioni secondo Burkhard**

**Spazio tempo**

**Le dimensioni della manifestazione (da  $d_1$  a  $d_4$ )**

**Le dimensioni dello spazio e del tempo formano il nostro universo materiale, come facciamo con il nostro percepire e interpretare i sensi.**

## Lo spazio/tempo

Le dimensioni da d1 a d4 sorgono nelle dimensioni della mente quelli (da d9 a d12) o si riflettono lì.

- d4 dimensione temporale (tempo, velocità, movimento)
- d3 dimensione spaziale (altezza, spazio)
- d2 dimensione reale (larghezza)
- d1 dimensione lineare (lunghezza)

Quello che abbiamo nella nostra "realtà" dello spazio e del tempo, cioè che l'esperienza è, è il risultato dei impulsi mentali.

Attraverso l'energia vengono proiettati nel nostro spazio o si manifesta lì.

In altre parole, possiamo anche rappresentare il nostro mondo reale come proiezione olografica della nostra coscienza. Possiamo immaginarlo come un film in cui siamo gli attori principali senza accorgercene noi stessi. Cioè, tutto ciò che incontriamo o accade nella vita, fortuna, successo, salute o altro esattamente il contrario (malattia, disarmonie, guasti, ecc.) sono esclusivamente attività mentali nello spazio della coscienza (da d7 a d12). Più siamo consapevoli di plasmare le nostre vite, più possiamo davvero dirigere e modellare le nostre vite.

Da un punto di vista sofisticato, quindi, possiamo concludere che siamo esseri spirituali che vogliono avere esperienze umane e non viceversa. Noi soli siamo il creatore della nostra realtà e non subordinati ad un'autorità religiosa o un dio, che può premiare o punire le nostre azioni.

Noi stessi siamo scrittori, registi, produttori, attori, cameramen, proprietari di cinema, spettatori e critici per il film della nostra vita!

Tutti sono UNO e sono FANTASMI!

(Fonti: Andreas Jell ([http://www.quantenkybernetik.eu/AQK\\_Info/12D\\_modello/S2\\_Camera/S2Raum.html](http://www.quantenkybernetik.eu/AQK_Info/12D_modello/S2_Camera/S2Raum.html)), Robert Noriam Diehl (Book Healing with Information Medicine)

## Campo di controllo energetico

Le dimensioni della regolazione (d5 e d6), in modo che lo spazio e il tempo possano manifestarsi

(modulo), hanno bisogno di energia.

Questa è una dimensione fondamentale del nostro mondo sottile.

Il campo di controllo energetico è nelle dimensioni d5 e d6 e organizza e regola i campi biologici energetici dello spazio e del tempo, cioè, non lascia solo che le forme e le forze sorgano, ma li regola e li mantiene. Le dimensioni dell'energetico campo di controllo si riflettono come informazioni nel campo delle informazioni globali (d7 e d8) ancora.

- d6 regolamenti collettivi (energie superiori sottili: pensieri, intenzioni, amore incondizionato,)
- d5 campi di regolazione individuale (energia sottile: ricordi, emozioni, amore), campi morfogenetici, banche dati universali, campo punto zero, lo scambio, campi di informazione d'effetto e campi di controllo energetico.

Attraverso i campi di controllo energetico, la mente o coscienza diventa diversa ed espressione dei "programmi" del Global Information Field convertiti in energie, in modo che possano concludersi.

Possono riflettersi nello spazio e nel tempo. Con quelli naturali le deviazioni nel campo di controllo energetico diventano immediatamente appropriati i processi normativi avviati per ripristinare lo stato originario o quello esistente poter mantenere l'ordine (anche organizzare i meccanismi di riparazione).

**Nell'interazione tra le dimensioni spirituali da d9 a d12 e quella energetica, livello di controllo d5 e d6 come descritto, la mente ha sempre la capacità di cambiare per portare ordine, perché la mente crea la realtà.**

**Esiste la possibilità che l'ordine nell'area dei campi energetici di controllo scenda un'interazione diretta dalla dimensione d9 (intenzione) e provochi la formazione di nuovi e adeguati meccanismi di controllo nel campo del controllo energetico. Il processo equivale allo sviluppo consapevole e all'apprendimento. Così potrebbero le circostanze sulla Terra a fare sì che i Campi di Controllo Energetico non risuonino più e a causare interazioni di programmi informativi, vengano interrotte le informazioni con i campi di controllo. Questo è perché gli impulsi di controllo energetico e/o le energie vanno a zero. A meno che l'intenzione spirituale (attività) dalla dimensione d9 sia più forte del programma di mente attiva /informazione da d7 e d8, e venga ripristinato un nuovo ordine significativo. In sintesi, ciò significa che i campi energetici di regolazione dell'energetico spazio di controllo d5 e d6 interagendo con le dimensioni mentali senza forma del campo d'informazione d7 e d8 e quelli dello spazio dello spirito da d9 a d12 campi d'azione, cosiddetti attrattori, formano tutte le forme di spazio e il tempo stesso che tende allinearsi e muoversi esclusivamente lungo i percorsi dei campi strutturali.**

**(Fonti: Andreas Jell ([http://www.quantenkybernetik.eu/AQK\\_Info/12D\\_modello/S2Camera/S2spazio.html](http://www.quantenkybernetik.eu/AQK_Info/12D_modello/S2Camera/S2spazio.html)), Robert Noriam Diehl (Book Healing with Information Medicine))**

## **Campo Informazione Globale La dimensione dell'organizzazione**

**Il Global Information Field è costituito dalle dimensioni (d7 e d8). Questi si riflettono anche nel campo del controllo energetico.**

**In esso ci sono tutti i programmi e gli schemi (informazioni) dell'energia (da d1 a d6) e spazio di coscienza (da d7 a d12) salvati.**

**Possiamo farlo come individuale e cosmico e denota campo spirituale.**

- d8 modelli informativi collettivi (archetipi, elementi, "antenati", strutture familiari)**
- d7 schemi informativi individuali (pensieri, persona, ego, pilota automatico).**

**Le dimensioni da d7 a d12 sono le dimensioni della coscienza e sono quindi senza forma.**

**All'inizio di un processo evolutivo, lo spirito creativo (da d10 a d12) avvia i processi sottostanti fino alla formazione dello spazio e del tempo. In modo che informazioni, strutture e infine la materia e il tempo siano "esistenti"**

**Nasce la "Via della Creazione". Tutti gli ulteriori impulsi spirituali del campo superiore di solito si allineano con questo percorso di creazione. Cioè i già prestampati modelli informativi collettivi e individuali che si trovano nel campo dell'informazione globale vengono memorizzati e, in questo caso, agiscono come filtri o percorsi per la mente, spinti a determinare cosa può manifestarsi nelle sei dimensioni inferiori.**

**Con questo principio i programmi mentali automatizzati costituiscono la base di qualsiasi forma di evoluzione, forme di vita auto-organizzate in tutto l'universo, attraverso il cambiamento gli**

**effetti collaterali oltre le 12 dimensioni o in altre parole le risonanze possono presentarsi quindi teoricamente in qualsiasi luogo nell'universo in condizioni altrimenti uguali o solo leggermente variabili.**

**Forme di vita simili sorgono perché le informazioni si trovano nel G globale come campo di informazioni già salvate. Cioè, la vita non nasce per coincidenze o caos, ma attraverso gli impulsi dello spirito e gli schemi di informazione in esso immagazzinati.**

**(Fonte: Andreas Jell ([http://www.quantenkybernetik.eu/AQKInfo/12D\\_modello/S2Camera/S2spazio.html](http://www.quantenkybernetik.eu/AQKInfo/12D_modello/S2Camera/S2spazio.html)), Robert Noriam Diehl (Book Healing with Information Medicine))**

# La stanza degli spiriti

## Le dimensioni dell'ispirazione

Le dimensioni spirituali da d9 a d12 si riflettono in tutte le dimensioni.

- d12 coscienza cosmica, transizione in Dio, l'unità di tutto
- d11 Volontà Divina, attenzione e osservazione
- d10 Dio-uomo (Dio arriva nell'uomo come specchio di se stesso, coscienza, unisono, allineamento)
- d9 intenzione, mente unificata, puro logos (senso totale della realtà), casa delle anime incarnate

Ecco come "creiamo" lo spirito:

A partire dall'infinita espansione della coscienza cosmica/uovo

Tutto il processo, in d12, di pura attenzione "condensa" in d11 e l' "allineamento" in d10 della mente infinita verso una mente individualizzata, propositiva, un impulso, un'intenzione in d9.

L'"intenzione" è la risposta stimolo motivante per qualsiasi movimento negli spazi strutturali del campo di controllo energetico dell'energia, che è a sua volta pone la base di ogni interazione con il mondo delle forme (da d1 a d4), cioè il nostro universo dello spazio.

"Tutte le dimensioni si intrecciano energeticamente: piccole regolazioni di frequenza, di bassa frequenza, nella dimensione oscillante, sono influenzate, nella loro vibrazione naturale e nella modalità di vibrazione reciproca, da una dimensione superiore, il viceversa solo indirettamente. Ad ogni vibrazione ad alta frequenza, la complessità dei parametri aumenta esponenzialmente e, quindi, è possibile utilizzare le dimensioni superiori per influenzare le dimensioni inferiori."

(Robert Noriam Diehl (da  
Libro "Guarire con la medicina dell'informazione"))

Fonte: Andreas Jell

([http://www.quantenkybernetik.eu/AQKInfo/12D\\_modello/S2Camera/S2spazio.html](http://www.quantenkybernetik.eu/AQKInfo/12D_modello/S2Camera/S2spazio.html),  
Robert Noriam Diehl (Book Healing with Information Medicine)

<http://www.herzresonanz.info>)



# La teoria quantistica dei campi di Burkhard Heim in pratica

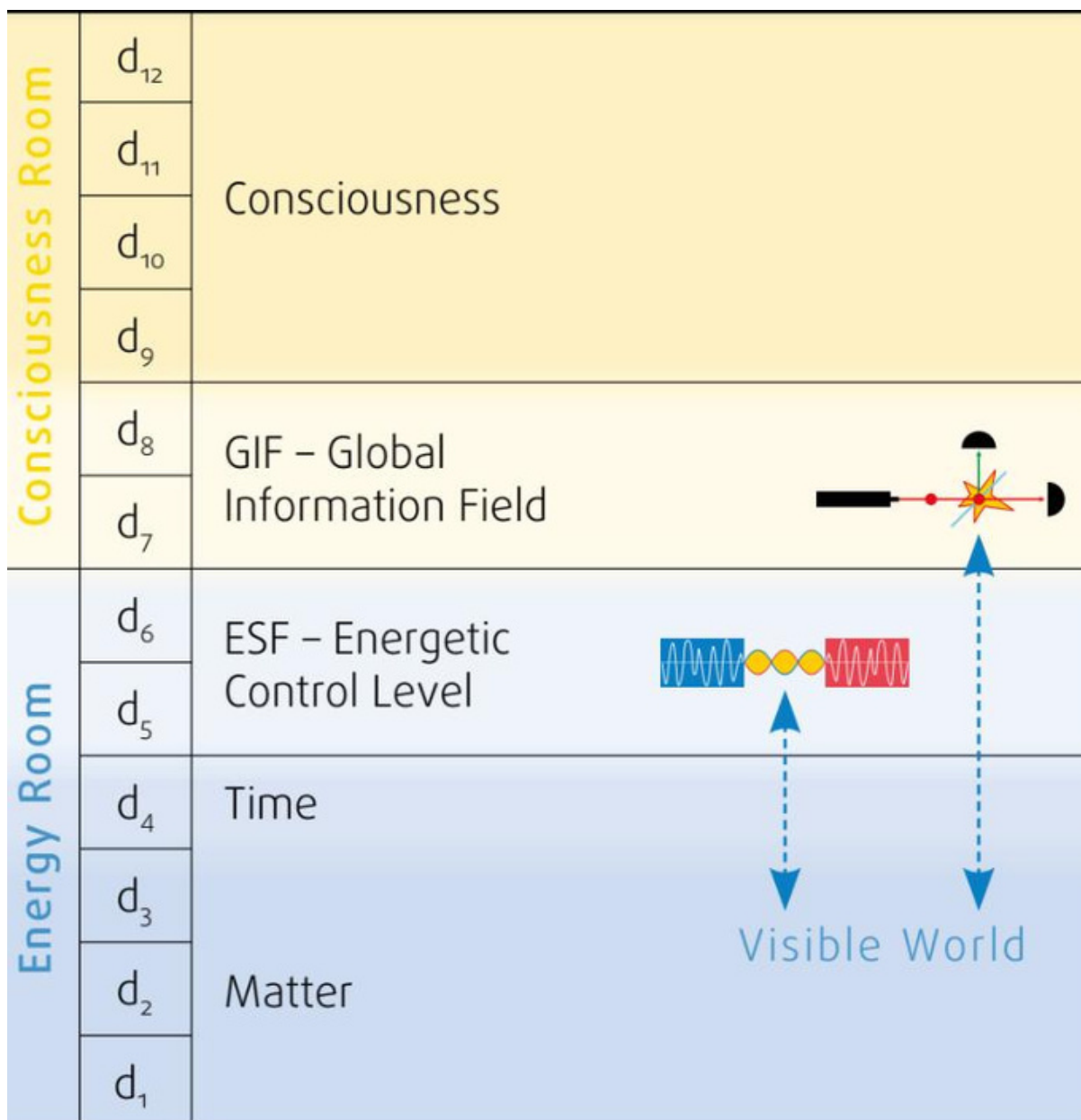

TimeWaver integra gli ultimi sviluppi della fisica, compreso il lavoro pionieristico del fisico tedesco Burkhard Heim (1925 - 2001) sulla composizione a 12 dimensioni dell'universo. Il contributo più significativo di Heim alla fisica è considerato la sua formulazione di una teoria del campo uniforme, la cosiddetta Teoria del campo Heim-Quantum. Il modello di Burkhard Heim spiega la scienza del campo dell'informazione come nessun'altra teoria e costituisce il suo fondamento scientifico. La teoria di Heim dei livelli di informazione e controllo ha influenzato in modo decisivo la creazione del sistema TimeWaver. A nostro avviso, l'effetto quantistico di luce comunica principalmente con il campo dell'informazione globale (GIF) cioè a livello non energetico, non fenomenale e quindi più causativo. Il confronto delle oscillazioni, invece, opera prevalentemente al Livello di Controllo Energetico (ECL), cioè più vicino al mondo fenomenico dello spazio e del tempo. Utilizzando selettivamente questi due metodi è possibile analizzare e ottimizzare in modo molto preciso.

# Burkhard Heim e Nikolai Kozyrev

## Il modello delle 12 dimensioni di Heim

Secondo Burkhard Heim, il nostro mondo visivo quadridimensionale – le dimensioni da d1 a d4 – costituiscono solo i livelli inferiori dell'universo. Sopra di loro c'è il Campo di Controllo Energetico (ECL), le dimensioni da d5 a d6 e lo spazio della coscienza relativo alle dimensioni da d7 a d12. Le quattro dimensioni più alte da d9 a d12 rappresentano matematicamente la mente. Attraverso l'onda del tempo, le dimensioni superiori comunicano con le quattro dimensioni nello spazio-tempo a cui siamo abituati. Entrambi i livelli inferiori della stanza della coscienza costituiscono il Global Information Field (GIF). Queste dodici dimensioni portano la materia in diretta connessione con la coscienza. In questa teoria la comunicazione tra questi domini avviene attraverso l'onda del tempo.



## Lo specchio Kozyrev: la porta fisica verso altre dimensioni

Uno specchio Kozyrev è un cilindro di alluminio che, secondo i suoi inventori Prof. Kaznacheev e Prof. Trofimov, può aprire un canale spazio-temporale al suo interno grazie alle sue proporzioni specifiche, alla qualità della superficie e alla lega. Questa affermazione è stata verificata da numerosi esperimenti scientifici di molti ricercatori basati sulla teoria di uno dei grandi astrofisici del secolo precedente, Nikolai Kozyrev. Secondo la ricerca del fisico sovietico Nikolai A. Kozyrev, il tempo è la forza che consente a un effetto di emergere da una causa. La teoria che il tempo sia una forza o un'onda, e che i suoi schemi contengano le informazioni su ogni evento fisico in questo mondo, è rivoluzionaria. Questa ricerca mostra: il tempo gioca un ruolo cruciale nella comunicazione tra la sala informativa e la materia. Secondo questo modello da un segmento di informazioni, un processo materiale sorge attraverso l'influenza dell'onda temporale. Al contrario, ogni processo materiale crea un modello nell'onda del tempo in cui questo modello è indipendente dal tempo e dallo spazio e accessibile ovunque nell'universo.



Time  
WAVER



Per informazioni su questi dispositivi  
made in Germany contattate  
l'Associazione Luce



|               |           |  |  |  |
|---------------|-----------|--|--|--|
| X12 = G4      | HYPERRAUM | Hintergrundraum                                | Gott, Weltengeist, Urquelle                      |  |
| X11 = G3      |           |  | Göttlicher Wille                                 |  |
| X10 = G2      |           |  | Gottmenschentum                                  |  |
| X09 = G1      |           |  | Freier menschlicher Wille                        |  |
| X08 = J02     |           | Informations-<br>raum                          | Seele: individuell und universale Akasha-Chronik |  |
| X07 = J01     |           |  | Unbeseelte Entitäten                             |  |
| X06 = S02     |           | Strukturraum:<br>Organisation –<br>Speicherung | Universale Datenbanken = äonische Dimension      |  |
| X05 = S       |           |  | Morphogenetische Felder = entelechiale Dimension |  |
| X04 = Z (R04) |           | RAUM – ZEIT – KONTINUUM                        | Zeit   | Zeit – Raumzeit                                    |
| X03 = R03     |           |  | Irdischer Raum                                   | Länge x Breite x Höhe: Mentalebene der Gedanken    |
| X02 = R02     |           |  |  | Länge x Breite: Astralebene der Gefühle            |
| X01 = R01     |           |  |  | Länge: physische Ebene der grobstofflichen Materie |

schemi delle 12  
dimensioni di Heim

|              |                            |   |  |
|--------------|----------------------------|---|--|
| $x_{12}=G4$  | HYPERRAUM                  | Hintergrundraum                           | Gott, Weltengeist, Urquelle                        |
| $x_{11}=G3$  |                            |   | Göttlicher Wille                                   |
| $x_{10}=G2$  |                            |   | Gottmenschentum                                    |
| $x_9=G1$     |                            |   | Freier menschlicher Wille                          |
| $x_8=I2$     |                            | Informationsraum                          | Seele: individuell und universelle Akasha-Chronik  |
| $x_7=I1$     |                            |   | Unbeseelte Entitäten                               |
| $x_6=S2$     |                            | Strukturraum:<br>Organisation-Speicherung | Universelle Datenbanken = äonische Dimension       |
| $x_5=S1$     |                            |   | Morphogenetische Felder = entechiale Dimension     |
| $x_4=Z (R4)$ | RAUM-ZEIT<br><br>Kontinuum | Zeit                                      | Zeit – Raumzeit                                    |
| $x_3=R3$     |                            | Irdischer Raum                            | Länge x Breite x Höhe: Mentalebene der Gedanken    |
| $x_2=R2$     |                            |   | Länge x Breite: Astralebene der Gefühle            |
| $x_1=R1$     |                            |   | Länge: physische Ebene der grobstofflichen Materie |

# schemi delle 12 dimensioni di Heim

|                                 |    |     |   |                |                   |                            |
|---------------------------------|----|-----|---|----------------|-------------------|----------------------------|
| Energieraum<br>(Form)           | R4 | X1  | lineare Dimension   | M              | Raum<br>(Materie) |                            |
|                                 |    | X2  | flächige Dimension  |                |                   |                            |
|                                 |    | X3  | räumliche Dimension   |                |                   |                            |
|                                 |    | X4  | zeitliche Dimension   |                |                   | T                          |
| Informations-<br>raum (formlos) | S2 | X5  | Energetische Steuerungsmatrix,<br>organisatorische Struktur | E              | Hyperraum         |                            |
|                                 |    | X6  |   |                |                   |                            |
|                                 | I2 | X7  | Mentale Informationsmatrix,<br>geistige Programme           | A <sub>E</sub> |                   | Jenseits                   |
|                                 |    | X8  |   |                |                   |                            |
|                                 | G4 | X9  | Bewußtseinsmatrix   | A <sub>S</sub> |                   | Überlicht-<br>Wirklichkeit |
|                                 |    | X10 |   |                |                   |                            |
| X11                             |    |     |   |                |                   |                            |
| X12                             |    |     |   |                |                   |                            |

# I piani del dott. Heim

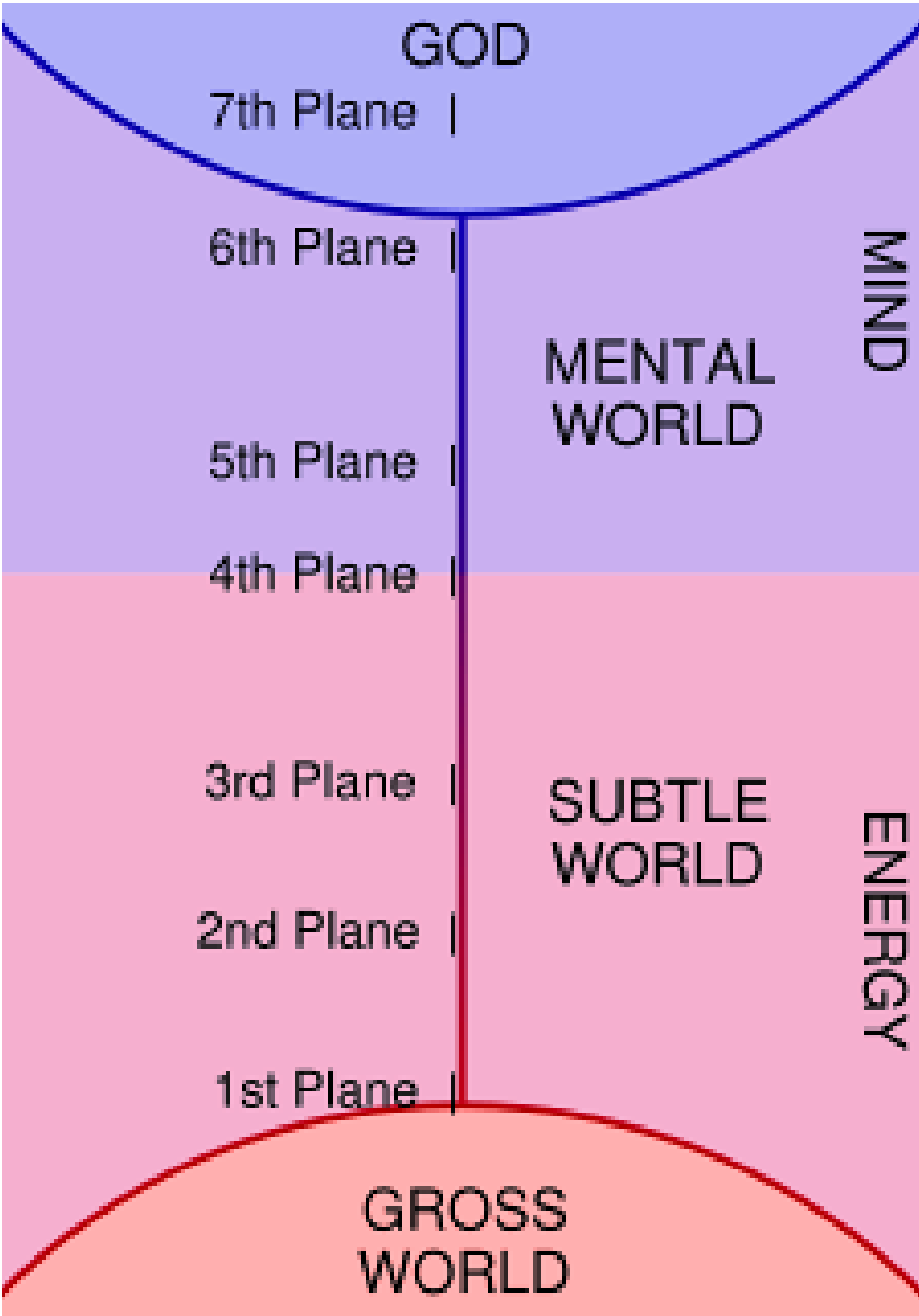

# Le 12 dimensioni di Burkhard Heim

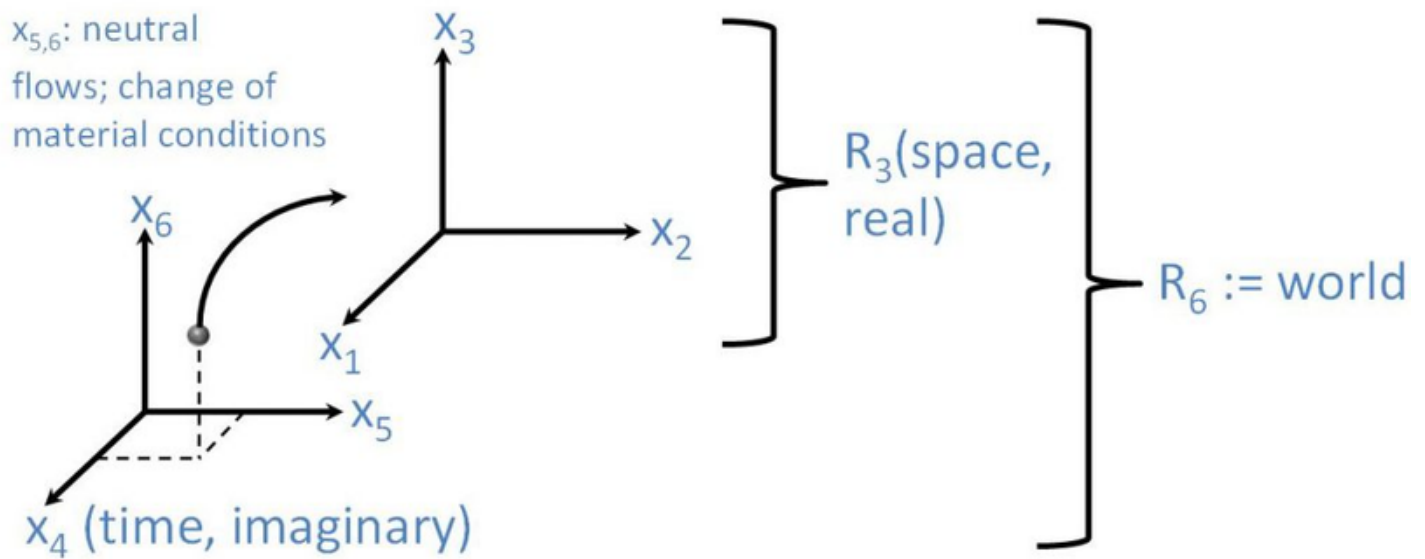

elementary particles are 6-dimensional, dynamic, metric structures, the same as man.

Burkhard Heim (nato il 09/02/1925, morto il 14/01/2001) è stato un fisico gravemente disabile che ha cambiato notevolmente la concezione del nostro mondo e del nostro universo durante i suoi oltre 40 anni di ricerca in corso.

Il fulcro della sua ricerca era l'essere umano e l'universo nel suo insieme. Contrariamente alla scienza popolare, Heim fece una descrizione geometrica dell'universo inclusi tutti i suoi campi e particelle. Il risultato è stato che l'uomo e la materia devono esistere in un universo a 6 dimensioni, quindi questa è una necessità fisica obbligatoria. Queste due dimensioni aggiuntive corrispondono a una dimensione strutturale (o campi di probabilità; entropia negativa) e al suo aggiornamento della dimensione temporale. Entrambe le dimensioni sono indipendenti dal nostro continuum spazio-temporale (spazio + tempo).

## Burkhard Heim 6 dimensioni

Heim, in collaborazione con il fisico viennese Walter Dröscher, ha successivamente ampliato questo modello di sei iperdimensioni. Le dimensioni 7 e 8 corrispondono a dimensioni informative e le dimensioni da 9 a 12 a uno spazio che, secondo Heim, è fisicamente difficile da descrivere. Ma queste quattro dimensioni superiori possono intervenire ovunque e in qualsiasi momento.

<http://markus-perk.de/burkhard-heim/#>

Una rappresentazione semplificata di questa descrizione può essere trovata in questo video (sottotitoli in italiano):

<https://www.youtube.com/watch?v=vJLCHliWztw>



**"Voi in Germania avete temporaneamente un vantaggio di 30 anni rispetto a noi in America", ha detto il fisico americano Harold E. Puthoff, quando ha frequentato una conferenza sulla teoria dei campi di Heim nel 1997. I principi presentati della teoria di Heim erano in parte migliorati a 40 anni. Il dottor Hal Puthoff è considerato il padre del programma Remote Viewing del governo degli Stati Uniti, che si sarebbe svolto tra il 1973 e il 1991.**

**fonte: Rivista 2000, 1998, n. 123, Seite 12**

**Questa citazione fu probabilmente data durante una conferenza scientifica sugli UFO, iniziata da Laurance Rockefeller nel 1997. Lì, l'amico di Heim, Illobrand von Ludwiger, fece una presentazione a persone speciali sulla teoria di Heim.**

**Nota: Heim fece la sua prima presentazione nel 1952 di un congresso aeronautico tedesco, parlando di sistemi di propulsione gravitazionale e viaggi nello spazio**



**Partecipanti all'UFO Panel Review a Pocantico, New York, ottobre 1997. Da sinistra a destra: Thomas Holzer, Von Eshleman, Mark Rodeghier, John Schuessler, Jay Melosh, Randy (JR) Jokipii, Harold Puthoff, David Pritchard, Peter, Charles Tolbert, Francois Louange, Laurance Rockefeller, Jean-Jacques Velasco, Illobrand von Ludwiger, Henry Diamond, Marsha Sims, Jacques Vallée, Bernard Haisch, Bernard Veyret, Richard Haines, Michael Swords, James Papike, Guenther Reitz ed Erling Strand.**

**Inoltre, Heim ha studiato l'uomo e la sua composizione olistica. Dai suoi calcoli potrebbe derivare organizzazioni più complesse di correnti di struttura del materiale sub-grado, che alla fine hanno portato alla formazione di inerzia alla materia (particelle elementari). Ai livelli più alti dell'organizzazione seguivano atomi e molecole, poi biosfori e processi vitali e infine sensazioni, consapevolezza e saggezza. Tutti i processi sono controllati attraverso canali informativi, il cui numero dipende dal livello di organizzazione raggiunto.**

**Già durante i suoi primi lavori Heim affermava che i livelli superiori condizionano i livelli inferiori: il cosiddetto pneuma (l'integrità delle leggi mentali del pensiero, la riflessione, l'intuizione, la creatività, la saggezza) condiziona la psiche (comportamenti nell'area dell'esperienza e dei sentimenti) che condiziona il bios (la materia vivente) che condiziona il soma (tutto materiale). Quindi già qui Heim era stato in grado di spiegare le malattie psicosomatiche con leggi fisiche. Un punto importante per Heim nella sua ricerca è stata la questione del problema mente-corpo, cioè la continua esistenza della coscienza dopo la morte, che è stata affermata da Heim. Ma ha detto che questa "consapevolezza" non è paragonabile a quella che chiamiamo "coscienza". Sulla base della ricerca di Burkhard Heim, la funzionalità di Remote Viewing e le frequenze di Reconnective Healing possono essere spiegate dalla fisica. Si può vedere che esistono flussi di informazioni attraverso il corpo e la mente (immagine in basso, a sinistra), ma anche (necessariamente) tra dimensioni superiori (immagine in basso, a destra), che ad esempio mantengono i processi vitali a un livello stabile. Questi flussi non vanno solo da livelli o dimensioni superiori a quelli inferiori, ma anche nella direzione opposta (sistema di feedback).**

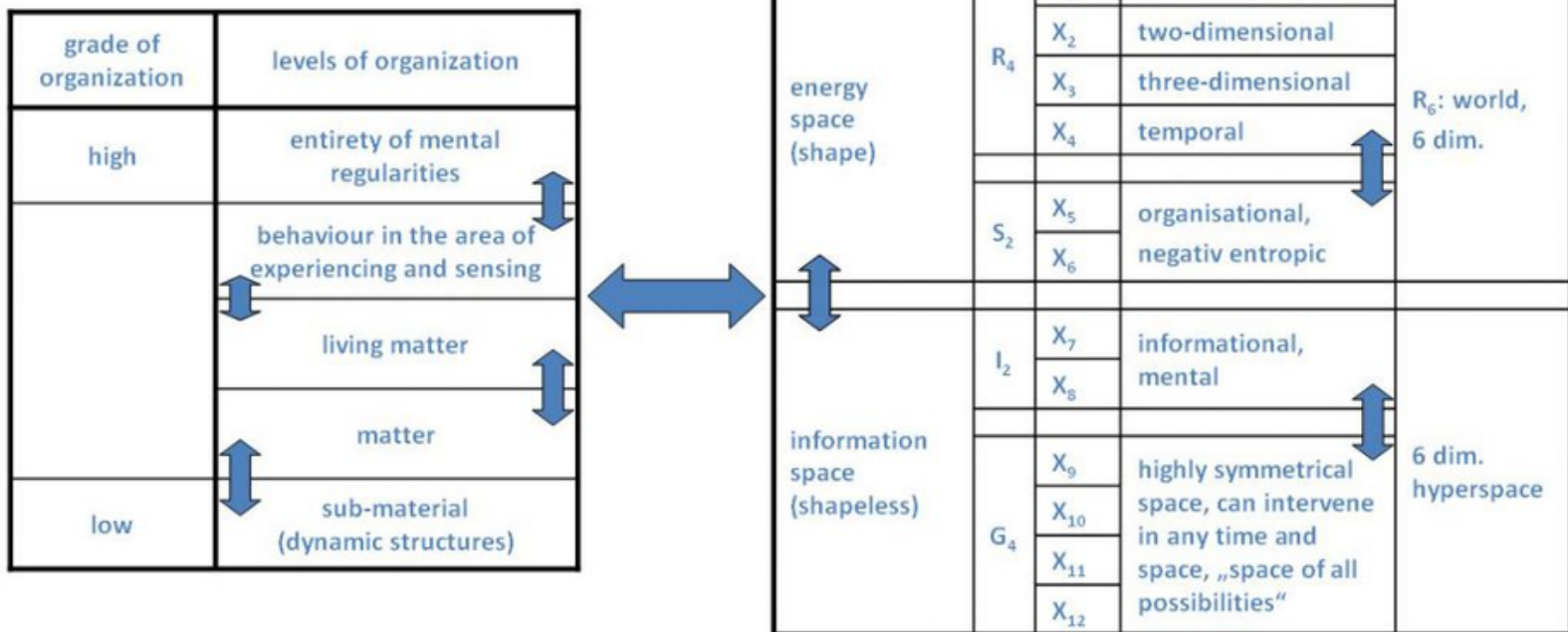

Una rappresentazione alquanto divertente di questi processi è fornita da Olaf Posdzech in una delle sue pagine su Burkhard Heim .

Quindi siamo in un feedback costante che avviene in gran parte in background. Ma attraverso la Visione Remota e le frequenze di Guarigione Riconnettiva abbiamo l'opportunità di chiamare questo feedback nella coscienza e di interagire con esso. Questa è una scoperta meravigliosa. Siamo tutti molto di più della somma delle parti visibili.

Non potevo dire "lo lo dettavo" e "Penso". ma "L'IT ha dettato. L'IT ha pensato." Era qualcosa che apparentemente non apparteneva a me stesso. Mi sembrava come se dicessi solo qualcosa che in realtà apparteneva in totale a un altro.

Burkhard Heim in un'intervista

Questo è esattamente ciò che prova uno spettatore remoto quando è "sul bersaglio". Heim era, per il totale assorbimento nelle sue opere, così distaccato da tutto ciò che aveva accesso a un incredibile flusso di informazioni, che ha spinto enormemente la sua ricerca.

Gli aspetti scientifici riprodotti delle teorie di Heim possono essere qui toccati solo molto brevemente. Quindi vorrei rimandarvi ai seguenti link se volete saperne di più sulle teorie di Burkhard Heim.

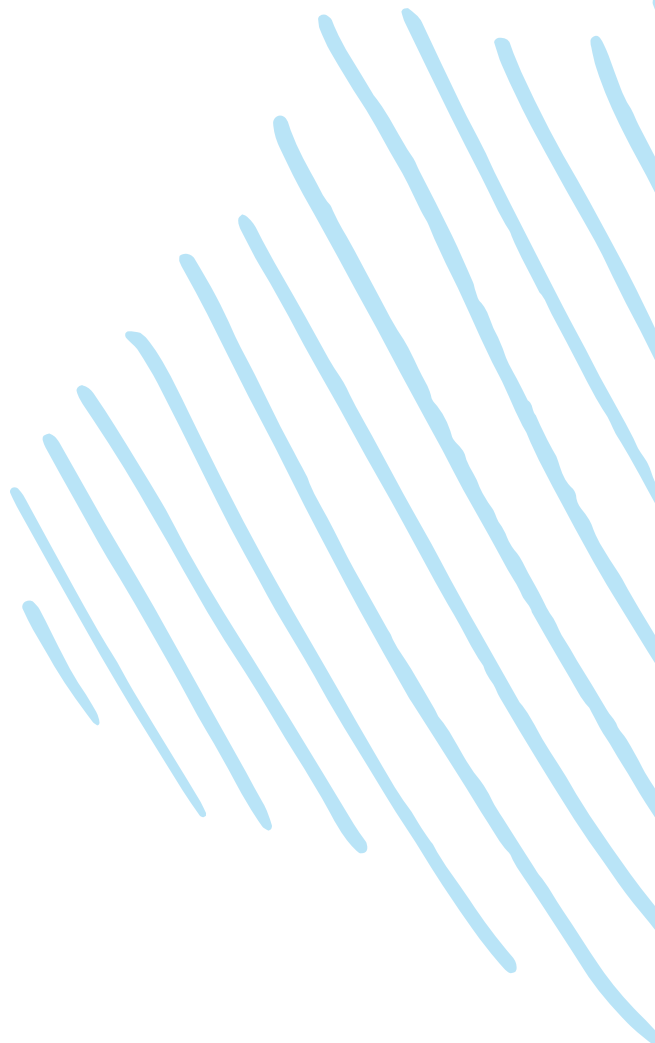

# Il paranormale alla luce del Campo Unificato

## Un'esistenza non facile

Burkhard Heim ebbe una vita piuttosto movimentata. Una cosa che non vi ho raccontato è che nel 1944, all'età di 19 anni, grazie a una sua scoperta, viene impiegato presso un laboratorio del Reich che si occupa dello sviluppo di esplosivi. Purtroppo un incidente occorso durante una sperimentazione gli costa entrambe le mani e la quasi totalità dell'acutezza visiva e dell'udito.

Dopo l'inevitabile, tremenda e comprensibile crisi, Heim decide che consacrerà alla scienza ciò che gli rimane: la sua mente e la sua curiosità insaziabile. Parallelamente ai suoi studi di fisica, continuerà infatti per tutta la vita a coltivare una serie di argomenti tra cui la medicina, la psicologia, l'elettronica, la storia e la teologia. Il suo obiettivo è quello di comprendere in che modo la materia vivente e in particolare la mente dell'essere umano si pongono in relazione con la materia fisica.

Ma prima decide di trovare una teoria che spieghi tutti gli aspetti del mondo materiale... un obiettivo che solo un genio si può porre onestamente.

Non si può dire comunque che la sua sia una Teoria del tutto, dato che non prevede l'esistenza di alcune categorie di particelle (come i gluoni e i bosoni W e Z<sup>0</sup>, verificati sperimentalmente).

Pur pesantemente limitato, anche grazie all'aiuto dei suoi compagni, Heim si laurea a 24 anni presso l'Università di Gottinga.



L'anno dopo sposa Gerda, che sarà, oltre che il suo angelo custode, anche sua fidata assistente nella sua attività scientifica. Qualche anno più tardi, nel 1954, Heim consegue il dottorato di ricerca e incontra al Max Planck Institute il prof. von Weizsaecker. A quell'epoca Burkhard ha già elaborato l'idea dello spazio esadimensionale (di cui ho accennato nello scorso post Burkhard Heim e la Teoria del Campo Unificato).

**Sull'antigravità, in breve**

**Dalla sua teoria di evince anche una possibilità di produrre l'antigravità a partire dal magnetismo.**

**Allo scopo di cercare una conferma sperimentale, nel 1958 fonda un suo istituto di ricerca a Northeim per controllare gli effetti di interazione tra magnetismo e gravitazione previsti dalla sua teoria, ma purtroppo per mancanza di fondi le ricerche non andranno molto avanti, nonostante l'interesse nell'ambito dei voli interplanetari suscitato dalla sua teoria. Nel 2004 l'Istituto Americano di Aeronautica e Astronautica ha consegnato a Walter Dröscher e Jochem Hauser (due collaboratori ed "eredi" del lavoro di Heim) un premio nel campo dei voli ad energia nucleare. Alcune sperimentazioni recenti per testare le idee di Heim sull'antigravità non sono riuscite a dare una conferma ufficiale.**

**Difficoltà di pubblicazione**

**Negli anni sessanta del secolo scorso, al definirsi dei caposaldi della sua teoria, Burkhard sperimenta grosse difficoltà a pubblicare il suo lavoro, dato che nessuno si vuole cimentare nella comprensione della complessa matematica e del formalismo introdotto dal geniale scienziato per strutturare la sua teoria.**

**Solo nel 1977 Heim riuscirà a pubblicare la sua teoria in due volumi, e, per dimostrarne la consistenza fisica mostrò come essa permette di predire la massa e altre caratteristiche di una grande quantità di particelle subatomiche.**

## **La visione della vita nella teoria di Heim**

**Chiudo la parentesi biografica e quella sull'antigravità, dato che quello che più mi interessa è la visione di Heim di ciò che chiamiamo "vita": il nostro di occupò infatti anche di studi di paleontologia e di biologia, e fu molto interessato rapporto fra l'umanità e le risorse del nostro pianeta. Secondo lui nel caso degli esseri umani il cuore della personalità è rappresentabile come una struttura non locale e avulsa dal tempo (X5 e X6, vi ricordate dal post precedente?), dotata di alta complessità e capace di sopravvivere alla morte del corpo fisico. Praticamente la definizione di anima secondo Heim!**

**Ed ora vediamo quali aspetti della teoria di Heim, che qui considero solo a livello qualitativo (data l'enorme difficoltà teorica imposta dal formalismo heimiano) possono essere associati alla definizione del nuovo paradigma, nello sviluppo della mia esposizione lungo i post nella categoria "EVIDENZE SPERIMENTALI".**

**Alla fine della sua carriera Heim e i suoi collaboratori giungono a descrivere la realtà aggiungendo allo schema iniziale altre sei dimensioni, per un totale di dodici. Cito Per completezza lo schema:**

### **LE PRIME SEI DIMENSIONI**

**spazio R3 (x1, x2, x3)**

**tempo T (x4)**

**struttura S2 (x5, x6)**

**E fin qui siamo ancora nell'ambito di una realtà fisica sperimentabile; riguardo a S2, ossia l'informazione manifesta, è ancora fisicamente possibile avanzare alcune considerazioni a partire dalla realtà sperimentale.**

**LE RESTANTI SEI**

**informazione I2 (x7, x8)**

**origine dell'informazione G4 (x9, x10, x11, x12)**

**E qui lo stesso Heim, pur avendo trovato un formalismo matematico in grado di descrivere questi nuovi ambiti, dichiara che ben poco si può dire, specialmente per le ultime quattro dimensioni che raggruppa sotto la sigla "G" che sta per GOTT, ossia "Dio", ossia imperscrutabile, come la volontà divina!**



## Nuova comprensione dei fenomeni biologici e cosiddetti paranormali

La teoria di Heim potrebbe costituire un utile quadro teorico nel quale trovare spiegazione di diverse cosucce che in ambito radiestesico, e non solo, molti conoscono. Potrebbe in particolare illuminarci su alcuni degli aspetti che sto trattando in questi post dedicati al nuovo paradigma, che vorrei focalizzare maggiormente, cercando, dove possibile, di citare lo stesso Heim.

### I – BIOLOGIA.



a) Strutture che dirigono l'evoluzione della vita. Nell'articolo del 1982 "Der Elementarprozess des Lebens" (Il processo elementare della vita) Heim illustra 30 anni di ricerche su tale argomento. Calcola che l'emergere di nuove specie in natura non può essere spiegato con la semplice casualità, ma intravede un principio intelligente sottostante.

La fonte di queste mutazioni evolutive viene individuata di nuovo nello spazio S2, nel quale risiederebbero le condizioni per la loro manifestazione.

L'influenza informativa delle transcoordinate ricorda davvero molto da vicino la teoria del biologo inglese Rupert Sheldrake dei campi morfogenetici, ovvero di campi non fisici responsabili della forma e della funzione degli esseri viventi. Essi protrebbero appartenere a quello potremmo definire quinta e sesta dimensione (X5 e X6, ricordate?), da dove agirebbero sulla materia/energia della realtà quadri-dimensionale. Ne parlerò tra breve, ma penso che molti di voi ne avranno già sentito parlare (in campo olistico vengono citati a tutto spiano)...

Nell'articolo "Ein Bild vom Hintergrund der Welt" (Un'immagine del retroscena del mondo, 1994) Heim suggerisce che la possibilità di controllo appartiene agli esseri viventi in "strutture ad alto livello", e qui la definizione appare ancora più chiara in direzione di questo concetto.

Non a caso nel terzo volume della pubblicazione congiunta con Droescher, nel 1996, troviamo un articolo dal titolo "Strukturen der physikalischen Welt und ihrer nichtmateriellen Seite" (Strutture del mondo fisico e la sua parte non materiale).

b) Comunicazione cellulare. Un'altra conseguenza della teoria di Heim la cito qui ma puntualizzo di non aver avuto ancora modo di approfondirne la portata. Si tratta della presenza di campi elettromagnetici coerenti all'interno dell'organismo umano e in generale di tutti gli esseri viventi. Ciò spiegherebbero la capacità delle cellule di comunicare fra loro in modo istantaneo. Qui bisognerebbe approfondire il discorso dei biofotoni (gli esperimenti di Popp... molto interessanti).

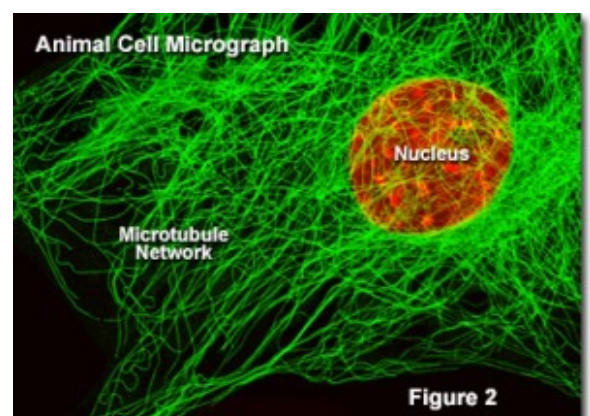

## **II – TELEPATIA/PSICOMETRIA/RADIESTESIA.**

**Secondo la teoria di Heim, le informazioni sull'organizzazione della materia/energia, almeno a livello teorico, potrebbero essere conservate nella 5a e 6a dimensione. Un essere umano con la sua coscienza potrebbe accedere a questi piani e di qui potremmo avere la spiegazione di parecchi fenomeni cosiddetti paranormali.**

## **III – TELEKINESI/RADIONICA.**

**Come conseguenza delle considerazioni di cui al punto precedente, l'essere umano, in possesso delle chiavi di accesso (iniziazione) e addestrato in modo specifico, potrebbe riuscire a influenzare volontariamente il funzionamento dei campi in tali dimensioni, e vedere manifestati i risultati sul piano materiale. Questo aprirebbe la strada a riconsiderare scientificamente poteri umani quali la psicocinesi, gli apporti medianici e tanti altri fenomeni impropriamente definiti paranormali, compresa anche la radionica. Possono infatti essere concepiti, sul piano delle transcoordinate (in particolare in X5), infiniti spazi-tempi, in funzione del loro grado di organizzazione. Ogni spazio-tempo è in potenza finché, a causa di processi che avvengono a livello di X6, succede qualcosa che determina la venuta alla realtà di uno di essi. Questo qualcosa potrebbe essere la proiezione radionica dell'operatore che, focalizzando la sua intenzione sull'obiettivo, potrebbe influenzare con la sua coscienza questi livelli di realtà potenziale, determinandone "il precipitare".**

**In conclusione, cito le parole del fisico teorico Hans Theodor Auerbach, che lavorò con il nostro, "per quanto riesco a capirne, la teoria di Heim è ingegnosa (...) e penso che la Fisica prenderà questa direzione nel futuro".**

## **Verso un nuovo paradigma**

**Da oggi comincio una nuova serie di post nei quali cercheremo di capire la possibile portata rivoluzionaria di alcune recenti scoperte scientifiche, in direzione di un potenziale ampliamento di coscienza anche per l'uomo della strada.**

**Quando le forme di una vecchia cultura stanno morendo, la nuova cultura viene creata da poche persone che non hanno paura nel sentirsi insicure.**

**Rudolf Bahro**

**Per "paradigma" intendo un sistema di convinzioni e di credenze, in grado di influenzare la percezione, lo stabilimento di un sistema di valori e le decisioni di coloro che accettano di aderirvi.**

**I risultati sperimentali conseguiti negli ultimi cent'anni, in particolare dalla fisica e dalla biologia, stanno per cambiare per sempre il paradigma comunemente accettato, e spesso imposto alle masse. Le novità in campo scientifico mettono sempre più in crisi e in alcuni casi addirittura sconfessano molte delle idee e dei concetti frutto della ricerca e della sperimentazione dei secoli precedenti. Le nuove acquisizioni sfidano infatti molto spesso di il "buon senso" o "senso comune".**

**Il vecchio paradigma appare senza dubbio sempre più inadeguato nello spiegare molte delle cose che tutti noi ci troviamo a sperimentare nella vita di ogni giorno, come ad esempio:**

- il senso del tempo (chi di noi non sente che “c’è sempre meno tempo?”);**
- il senso di separatezza (quanti di noi sono riusciti a essere totalmente indifferenti di fronte alle immagini del terremoto e tsunami di Fukushima?)**

**Nei prossimi post individueremo le differenze e faremo un confronto serrato tra il vecchio e il nuovo paradigma.**

**Intendiamoci bene**

**Posto che il sottoscritto e questo Blog è immune dalla SDSS (Sindrome da Dimostrazione allo Scienziato Scettico), sindrome felicemente individuata e così chiamata da Roberto Zamperini, in molti casi gli scienziati contestano che determinate conclusioni possano essere trasferite sul piano della vita di tutti i giorni.**

**Un esempio classico è rappresentato dalle bizzarre conclusioni della fisica quantistica (bizzarre soprattutto nel vecchio paradigma), fisica che alcuni ritengono possa essere descrittiva soltanto della realtà a livello microscopico.**

## **Il significato analogico delle scoperte**



**Quello che vorrei evidenziare, al di là di applicazioni che non tanto nel nostro presente, ma magari nel futuro, potranno diventare evidenti per tutti, è il significato analogico delle scoperte scientifiche.**

**Ad esempio pensare che una particella subatomica può essere descritta attraverso il cosiddetto collasso della funzione d'onda tra un passato (che non è più) e un futuro (che non è ancora) ci potrebbe condurre alla riflessione che anche l'essere umano “storicizzato”, ossia considerato nell'ambito della sua personalità e della sua storia, non è che una breve concretizzazione di un qualcosa (la coscienza) che sta in un continuum.**

**Le idee della scienza costituiscono un bagaglio di riferimenti e di concetti che possono essere traslati anche nell'esperienza quotidiana. E questo, che può far inorridire gli scienziati più scettici, lo possiamo dire in virtù del principio di analogia: ciò che accade apparentemente all'esterno ha un equivalente anche nell'interiorità dell'uomo.**

**Quindi: se la visione scientifica cambia e la scienza è demandata ad essere lo strumento di interpretazione principe, almeno in occidente, forse significa che gli occidentali (cioè tutti noi) sono in grado di ampliare la propria visione oltre il rapporto di causa ed effetto, e che certe cose accadono al di là di spiegazioni riduzionistiche.**

**Sarà un caso che all'ILVA si sono verificati tutti i fatti che conosciamo (inquinamento oltre ogni limite e operai giustamente arrabbiati) e un vero e proprio tornado ha scelto di dirigersi proprio sullo stabilimento (cliccate sull'immagine e sentite il commento audio...)? E' infatti innegabile che la scienza abbia preso lo spazio occupato dalla religione fino a una sessantina di anni fa nel plasmare il sentire comune sui grandi interrogativi che animano la mente di ogni uomo. E' proprio a partire dal nucleo investigativo delle scienze che possiamo trovare le basi per un nuovo modo di pensare, che si sta diffondendo sempre più, in quanto ha ormai trasceso i limiti della ristretta cerchia dei ricercatori, per giungere a influenzare un pubblico sempre più vasto.**

**Qualcuno ha detto che i libri di fisica (almeno quelli a livello divulgativo di Fritjof Capra, di Amit Goswami, e altri) oggi sembrano scritti più da mistici che da scienziati, e in effetti le conclusioni a cui si arriva nella meccanica quantistica sono in perfetta linea con le scoperte degli antichi esoteristi.**

**Attualmente sul web, ma anche sul mercato dei libri e dei DVD, è presente una sempre maggiore quantità di risorse che permettono di farsi un'idea e di approfondirne gli aspetti più tecnici e specifici, prima di tutto sul piano scientifico (visto che parliamo di scienza). Ma quello che mi interessa di più, visiti gli obiettivi che Curiamo Atlantide si pone, vorrei parlare delle conseguenze delle scoperte effettuate e delle conclusioni degli addetti ai lavori anche dal punto di vista esoterico (ossia, di tutto ciò che è in grado di connetterci direttamente alla nostra interiorità) filosofico e culturale.**

**Per questo motivo, nel tentativo di descrivervi alcune di queste scoperte, non mi cimenterò nella produzione di faticose sintesi, ma, avvalendomi del materiale già presente sul web, e di quello che si può trovare in libreria, ogni post, pubblicato seguendo un filo conduttore che si dipanerà in diverse settimane, sarà così costituito da:**

- 1. Descrizione della scoperta e sua interpretazione scientifica alla luce delle ultime teorie;**
- 2. Implicazioni per il vecchio paradigma e per quello emergente;**
- 3. Segnalazione delle fonti con dei link di approfondimento a pagine web, video e altro materiale;**
- 4. Miei commenti sulle risorse presentate e i loro collegamenti;**
- 5. Discussione con chi vorrà dare i propri contributi e segnalare a sua volta altre risorse di interesse purché collegate a ciò di cui si sta dibattendo.**

**A ognuno di voi sarà demandato il compito (ma anche il piacere, che dovrete provare se siete su questo Blog) di approfondire il discorso utilizzando queste risorse o eventuali altre fonti da voi individuate nel vostro percorso di approfondimento.**

# YOU ARE IMPRISONED HERE.

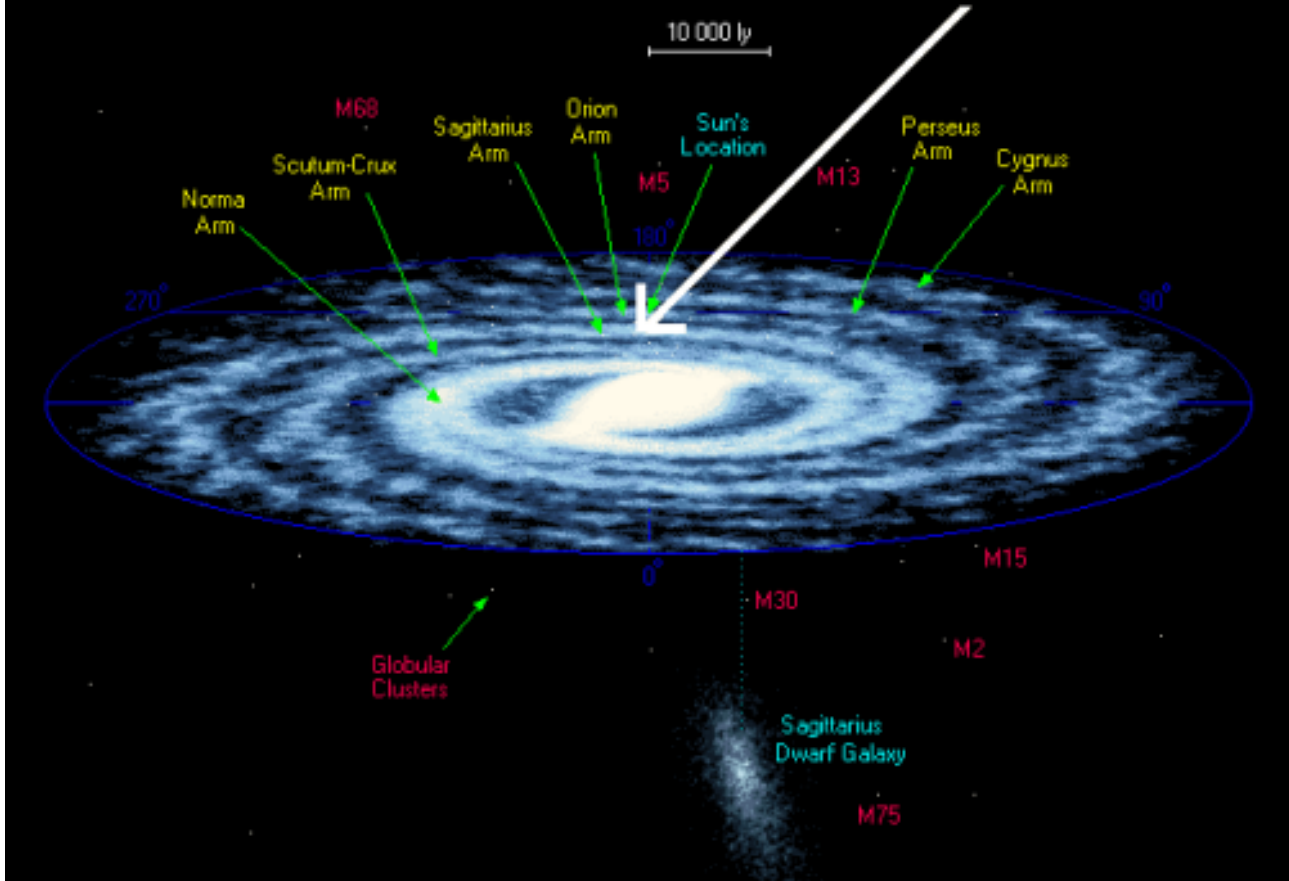

La fisica quantistica è una branca della fisica moderna nata un secolo fa a partire da alcune scoperte fondamentali. In pochi decenni ha rivoluzionato non solo la visione determinista della scienza ufficiale, ma anche, nel tempo, ha contribuito a cambiare la nostra vita di tutti i giorni, grazie alle innumerevoli applicazioni in diversi ambiti tecnologici.

**Due risorse**

La prima risorsa, rigorosa, è il capitolo 3 del libro *Il segreto dell'universo. Mente e materia nella scienza del terzo millennio* di Fabrizio Coppola (fisico di Bari) che descrive la storia della meccanica quantistica. Si tratta di una lettura complessa, ma alcuni concetti li riprenderemo ancora in futuro (anche dal punto di vista analogico).

La seconda risorsa che vi consiglio in questo post introduttivo è un articolo di Fabio Marchesi, autore che, sebbene io non condivida completamente tutto ciò che dice e che fa e spesso anche la sua modalità di esprimersi (ma queste sono considerazioni personali), ha il pregio di scrivere con uno stile diretto che ben ci può aiutare a far nascere degli interrogativi stimolanti che vanno oltre le considerazioni più propriamente scientifiche. Questo articolo fa un po' da ponte verso alcuni aspetti e conseguenze della nuova visione della realtà, di cui cercheremo di capire la portata. Tenteremo anche di vedere se proprio la scienza è in grado di spingersi verso alcune di queste affermazioni. Dateci un'occhiata, è un'introduzione alle tematiche di cui ci occuperemo più da vicino che, ripeto, tratteremo con particolare riguardo alle conseguenze di queste scoperte sulla consapevolezza umana.

Guardate in particolare il commento del primo Anonimo (commento del 30 maggio) e ricordate il Principio di Analogia.

Se siete completamente d'accordo con Anonimo non vi consiglio di leggere i prossimi post miei in quanto potreste esserne disturbati, consiglio una più rassicurante (ma anche, a mio parere, deprimente e riduttiva) lettura di qualche autore nostrano dedito alla diffusione del vecchio paradigma secondo il quale siamo solo fatti di materia e che la realtà che percepiamo ordinariamente è l'unica possibile ed esiste in assoluto.

# dott. Elmar Ulrich

## Biorisonanza e Spiritualità



# Die 12 x 12 - dimensionale Matrix

© Dr. med. Elmar Ulrich 1995 - 2009 - 2013



## Modell der 12 Dimensionen

© Dr. med. Elmar Ulrich 1995 / modifiziert 2009-2010-2012-2013

12. Gott / Leben
11. Intellekt / Geist
10. Spiritualität / Glauben
9. Emotionen / Psyche
8. Gravitation
7. Elektromagnetische Wechselwirkung und Licht
6. Schwache Wechselwirkung
5. Starke Wechselwirkung
4. Materie / Raum / Zeit
3. Materie / Raum
2. Materie / Fläche
1. Materie / Strecke



## Modell der 12 Modalitäten

© Dr. med. Elmar Ulrich 2009-2010 / modifiziert 2012-2013

12. kosmische Lebenskraft
11. Bewusstseinsgrad
10. Wahrheitsgrad
9. Absichtsgrad
8. Bindungsverhalten
7. Periodizität (Frequenzen)
6. Richtung
5. Quantität (Größe, Betrag)
4. Materialisationsgrad (Energie ↔ Materie)
3. Ladung (Positiv, Null, Negativ)
2. Spin (Rechtsdrehend, Null, Linksdrehend)
1. Quantenwahrscheinlichkeit (Ja, undefiniert, Nein)



# Modello delle 12 dimensioni

© dott medico Elmar Ulrich 1995 / modificato 2009-2010-2012

12. Amore in Dio
11. Intelletto / Mente
10. Spiritualità/Fede
9. Emozioni / Psiche
8. Gravitazione
7. Interazione elettromagnetica e luce
6. Interazione debole
5. Forte interazione
4. Materia/Spazio/Tempo
3. Materia/Spazio
2. Materia/Area
1. Materia / Percorso

# Modello delle 12 modalità

© dott medico Elmar Ulrich 2009-2010 / modificato 2012

12. Livello di consapevolezza
- 11° grado di verità
10. Grado di intenti
9. Realizzazione grad
8. Comportamento di attaccamento
7. Periodicità (Frequenze)
- 6a direzione
5. Quantità (dimensione, importo)
4. Materializationsgrad (Energia ÷ Materia)
3. Addebito (positivo, zero, negativo)
2. Gira (in senso orario, zero, in senso antiorario)
1. Probabilità quantistica (Sì, Non definito, No)



# La matrice dimensionale 12 x 12

Il modello della matrice 12 x 12 dimensionali tenta di colmare il divario tra la fisica tradizionale e moderna e la conoscenza spirituale e mistica antica e moderna. Tutti i modelli della fisica atomica classica, della teoria della relatività, della fisica quantistica, della teoria delle stringhe, ecc. hanno lo stesso difetto: descrivono la situazione in modo molto incompleto ed estremamente complicato, si contraddicono e lo sono (anche con il più massiccio investimento di denaro, tempo e tecnologia) non corretti da provare e non da smentire.

**Ma:** i nostri presupposti, i modelli e le teorie di base sono corretti? Non sono solo un tentativo impotente e senza speranza basato sul nostro attuale stato di conoscenza e coscienza, descrivere la realtà a metà circa?

Naturalmente, Dio e la vita non seguono necessariamente i nostri modelli, teorie e leggi! Tuttavia, ci sono alcuni approcci che possiamo considerare ragionevolmente sicuri con una probabilità relativamente alta: ci sono molte e ottime ragioni per comprendere l'universo come una matrice di almeno 12 dimensioni e 12 sottodimensioni (modalità) che fanno parte un'entità infinita e magnifica chiamata Dio/Vita (diciamo: Dio/Vita creò l'Universo).

La fisica sta attualmente parlando di spazio e tempo e delle quattro forze fondamentali:

1. Interazione forte (forte forza atomica)
2. Interazione debole (chimica)
3. Interazione elettromagnetica e luce
4. Gravità

Molti scienziati postulano una quinta forza di base, le cosiddette forze formative superiori. Queste forze formative superiori potrebbero essere il ponte verso le emozioni/psiche, la spiritualità/credenza, l'intelletto/spirito e il potere più alto nell'universo, la vita.

Chiamiamo Dio la fonte originaria di tutta la vita - al di là di ogni religione e dogma. Nasce così il modello delle 12 dimensioni, che ho sviluppato per la prima volta nel 1995 e che ho continuamente migliorato.

Solo molti anni dopo appresi di un modello simile delle 12 dimensioni di Burkhard Heim, che lui - senza conoscersi - aveva sviluppato contemporaneamente.

Il passo successivo è combinare ciascuna di queste 12 dimensioni con 12 sottodimensioni (chiamate modalità) come:

- probabilità quantistica,
- spin, carica,
- grado di materializzazione,
- quantità,
- direzione,
- periodicità,
- comportamento vincolante,
- grado di intenzione,
- grado di verità,
- livello di coscienza e infine
- la forza vitale cosmica.

Questo colmerebbe il divario dalla materia più difficile al più alto spirito spirituale.



**Mente e materia, amore e psiche, fisica e chimica, luce e gravità sono tutte parti integranti di un unico grande insieme.**

**E improvvisamente la teoria della relatività e la fisica quantistica, la chimica e la biologia, la psicologia e la spiritualità, lo spirito e la metafisica fanno parte di un tutto più grande: Dio e la vita.**

**Tutte le nostre formule fisiche e chimiche potrebbero quindi essere casi speciali di una formula di base - in cui, tuttavia, molte dimensioni e modalità sono semplicemente zero.**

**Questa idea di una matrice dimensionale 12 x 12 ci consente una comprensione molto migliore e più profonda della fisica e della metafisica.**

**Consentirà all'umanità - spero - di ritornare e rientrare nel piano divino della creazione, nel grande gioco divino e nelle leggi della vita.**

**Naturalmente, ciò cambierebbe, ampliirebbe e migliorerebbe radicalmente anche la nostra comprensione delle scienze naturali classiche (matematica, fisica, chimica) e della medicina.**

**Un nuovo entusiasmante territorio al di là di ogni dogma e paradigma è ora davanti a noi! Scopriamolo!**

**Dott. Elmer Ulrich**

## L'universo allo specchio



### A cosa serve l'anti materia?

**Un campo in cui possiamo ragionevolmente prevedere degli utilizzi dell'antimateria, è quello medico. D'altra parte, già oggi l'antimateria viene utilizzata negli ospedali per diagnosi non invasive e molto precise grazie alla tecnica di indagine per immagini chiamata Pet.**

# ANTIMATERIA

In fisica, l'antimateria è la materia costituita da antiparticelle, corrispondenti per massa alle particelle della materia ordinaria, ma aventi alcuni numeri quantici, come ad esempio la carica elettrica, di segno opposto. Le leggi che governano le combinazioni di antiparticelle a formare gli antielementi (o antiatomi) e le antimolecole sono simmetriche a quelle che governano la materia.

Quando una particella e un'antiparticella vengono a contatto si assiste al fenomeno dell'annichilazione, ovvero si ha la trasformazione della materia coinvolta in radiazione elettromagnetica sotto forma di fotoni ad alta energia (raggi gamma), oppure le particelle coinvolte si trasformano in altre coppie di particelle-antiparticelle, in ogni caso tali che la somma dell'energia totale, precedente e seguente l'evento, rimanga costante, in accordo al principio di conservazione della massa-energia. In determinate condizioni particelle e antiparticelle possono originare per tempi brevissimi particelle instabili, come i mesoni, o un atomo esotico, come il positronio.

Sebbene si ritenga che in origine materia e antimateria si equivalessero, nell'universo attuale è rilevabile antimateria in quantità esigua, di cui una parte prodotta dagli esperimenti, in tempi brevissimi annichilata dalla materia. La ragione che ha portato alla prevalenza della materia è oggetto di attivo studio.

## Produzione dell'antimateria

In fisica delle particelle il processo di produzione di coppia o creazione di coppia elettrone-positrone è una reazione in cui un raggio gamma interagisce con la materia convertendo la sua energia in materia e antimateria. Se un fotone gamma altamente energetico (ci vuole un'energia notevole per generare la materia, in base alla legge di Einstein di conversione tra materia ed energia,  $E = mc^2$ ) va a impattare contro un bersaglio, subisce un urto anelastico materializzando la propria energia, e producendo una coppia di particelle composta da un elettrone (materia) e un positrone (antimateria).

Le particelle e le antiparticelle vengono descritte da un unico oggetto matematico, cioè un campo quantizzato.

Come si vede, matematicamente non c'è alcuna differenza tra particelle e antiparticelle, a parte il segno della carica, che è però convenzionale, quindi un universo costituito di antiprotoni, antineutroni e positroni sarebbe comunque stabile. Uno dei problemi irrisolti della cosmologia è giustificare il fatto che l'universo sia composto per la maggior parte di particelle: naturalmente il nome "particella" e "antiparticella" è puramente convenzionale, quindi in realtà la domanda si formula meglio domandando il motivo per cui sono presenti decisamente più particelle "di un tipo" piuttosto che "dell'altro". Questo può essere giustificato dal fatto che alcuni "anti-atomi" hanno una vita relativamente più breve rispetto a quella degli atomi.

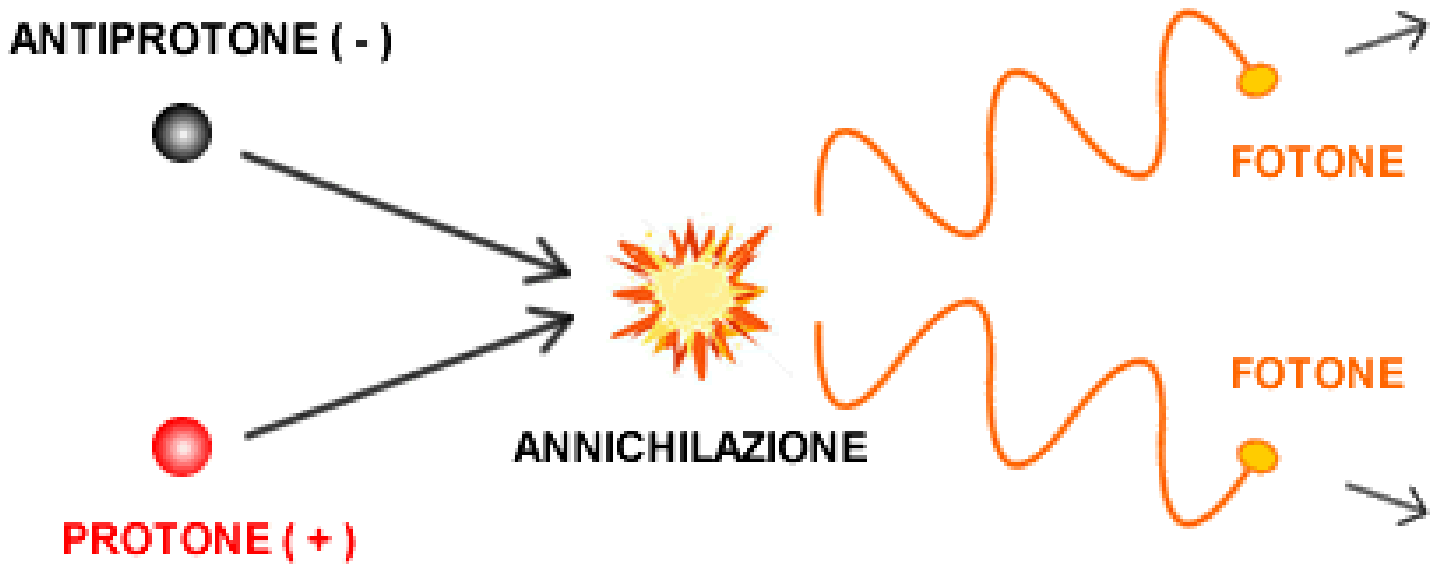

WWW.ANDREAMININI.COM

## 2) FOTONI

- **Mediano** le forze elettromagnetiche
  - Permettono l'attrazione tra cariche (elettriche e magnetiche) opposte e la repulsione tra quelle uguali.
- non hanno massa
- Non hanno carica elettrica (0)
- Si propagano alla velocità della luce
- Hanno doppia natura (particellare e ondulatoria)
- Hanno spin +1, -1 (bosoni di gauge)
  - Non rispettano il principio di Pauli



# Elettromagnetismo

- Le forze elettromagnetiche fanno sì che cariche opposte si attraggano e cariche uguali si respingano
- Il portatore della forza è il fotone ( $\gamma$ )
- Il fotone è senza massa e si propaga alla velocità della luce



## Forza forte residua

- La forza forte tra i quarks in un protone ed i quarks in un altro protone è abbastanza intensa da superare la forza di repulsione elettromagnetica.



# Quarks

- Adesso sappiamo che anche protoni e neutroni non sono unita' fondamentali
- Sono composti da particelle piu' piccole dette quarks
- Per il momento questi quarks sembrano essere puntiformi



## Il nucleo instabile

- Abbiamo visto che le forze forti tengono il nucleo insieme contrapponendosi alle forze di repulsione tra i protoni
- Tuttavia non tutti i nuclei sono stabili
- Alcuni decadono



# Quattro Forze

- Ci sono 4 interazioni fondamentali in natura
- Tutte le forze possono essere attribuite a queste interazioni
- La gravita' e' attrattiva, le altre possono essere repulsive
- Le interazioni sono anche responsabili dei decadimenti

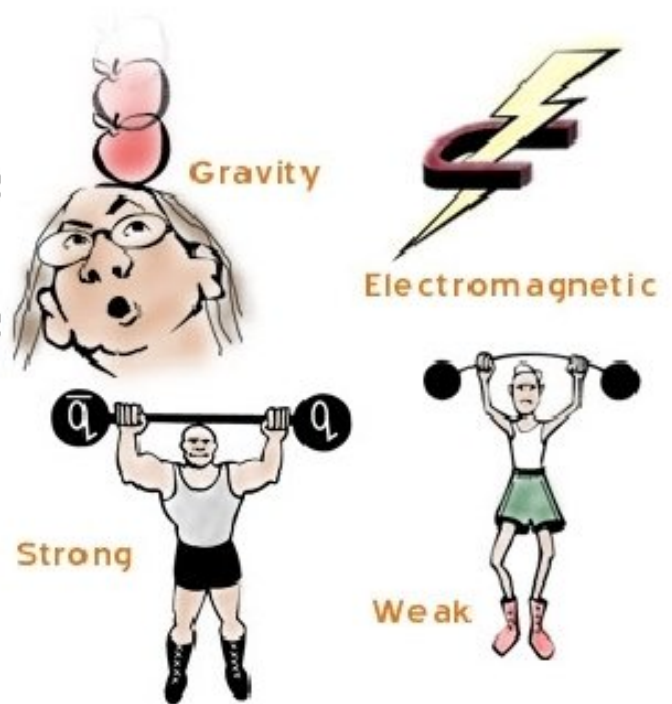

## Riassunto delle interazioni



|            | Gravity                        | Weak<br>(Electroweak) | Electromagnetic                          | Strong            |
|------------|--------------------------------|-----------------------|--|-------------------|
| Carried By | Graviton<br>(not yet observed) | $W^+ W^- Z^0$         | Photon                                   | Gluon             |
| Acts on    | All                            | Quarks and Leptons    | Quarks and Charged Leptons and $W^+ W^-$ | Quarks and Gluons |

# Riassunto delle interazioni

## *Elementary Particles*

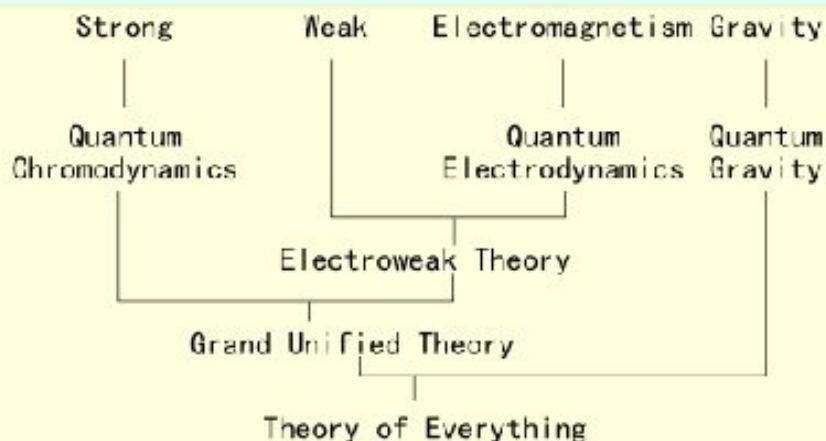
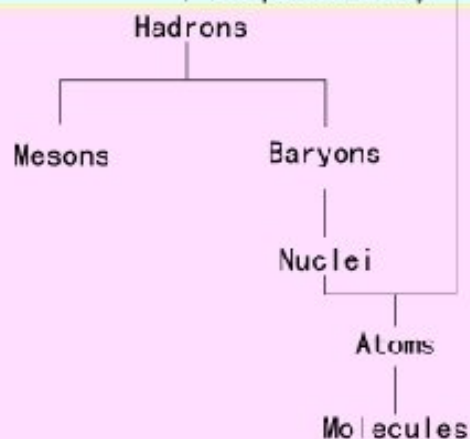
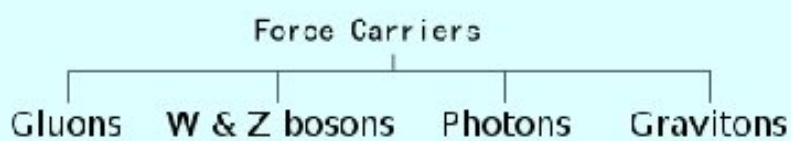
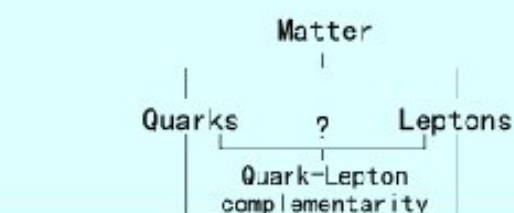

*Composite Particles*

*Forces*

## Extra Dimensioni

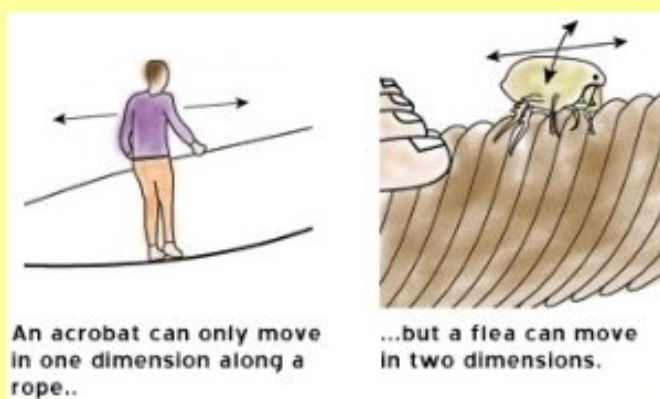

- La Teoria delle stringhe richiede più di 3 dimensioni.
- Queste extra dimensioni possono essere così piccole che non le possiamo vedere.
- Gli esperimenti adesso cercano evidenze per queste extra dimensioni.



La teoria di Kaluza in effetti si dimostrò non sostenibile... ma in un certo senso la via era aperta!

Sempre più scienziati si trovarono a provare a descrivere le loro equazioni in spazi N-dimensionali.

La versione “auto-consistente” più semplice richiede 26 dimensioni, delle quali 22 “arrotolate”.

spazio a 26 dimensioni spazio a 10 dim estese spazio a 4 dim estese

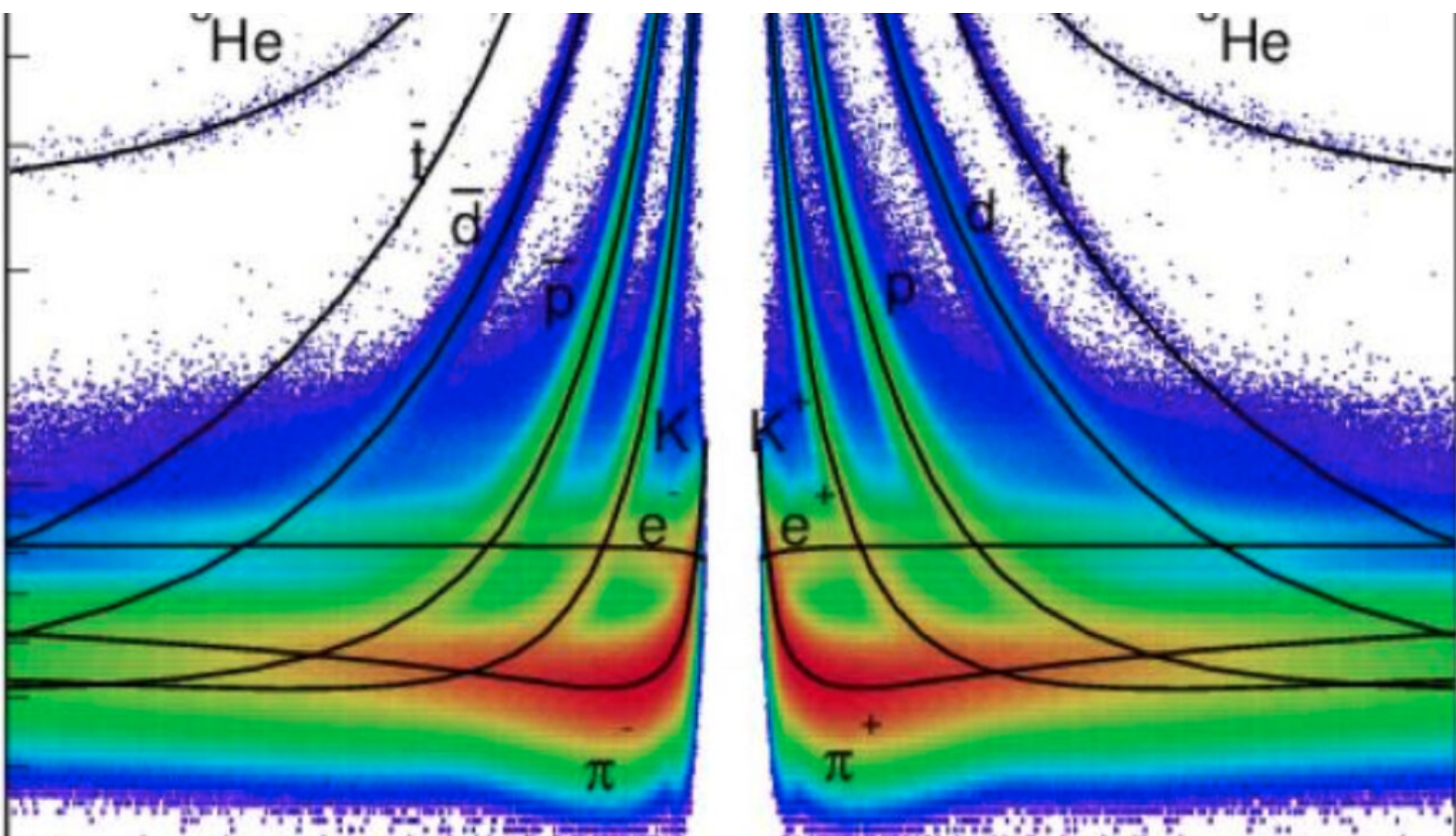
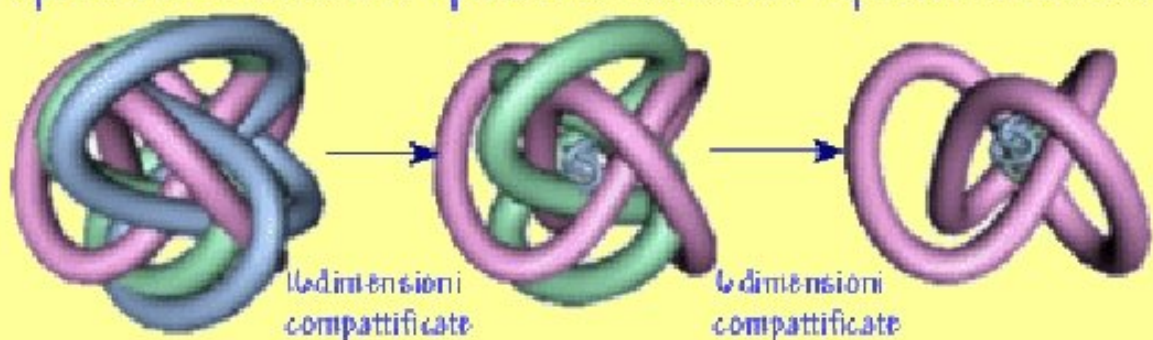

## **Un nesso tra antimateria e spiritualità?**

**Lo scorso aprile, il laboratorio di ricerca svizzero CERN ha rilasciato una dichiarazione di risonanza mondiale: nel loro acceleratore di particelle, il Large Hadron Collider (Lhc, il più grande del mondo), dopo le prime collisioni avvenute all'energia record di 13.000 miliardi di elettronvolt (13 TeV), è stata rinvenuta l'antimateria sotto forma di un flusso di positroni (elettroni a carica positiva) all'interno dei raggi cosmici.**



**In ambito scientifico questa scoperta stabilisce inequivocabilmente l'esistenza della materia oscura, dopo decenni di speculazioni teoriche, iniziate nel lontano 1933, allorché Fritz Zwicky, noto astronomo svizzero, compì particolari rilevazioni sulla velocità di rotazione delle stelle intorno ai nuclei galattici. Infatti Zwicky notò una esagerata velocità di rivoluzione stellare, che poteva essere giustificata solo ipotizzando un surplus di forza di gravità, calcolata sulla base della teoria di gravitazione universale di Newton.**

**Dal momento che la gravità è direttamente proporzionale alla massa di un corpo fisico, occorre ipotizzare l'esistenza di una massa aggiuntiva di materia dalle proprietà sconosciute, che aveva un effetto sulla gravità stellare, spiegando così l'aumento di velocità del moto dei corpi celesti osservati. Così l'antimateria venne semplicemente teorizzata e molti fisici si cimentarono da allora in calcoli matematici che ne dimostravano l'esistenza. Tuttavia sino a poche settimane fa nessuna evidenza scientifica aveva messo a tacere le logiche argomentazioni dei suoi detrattori.**

**Fritz Zwicky (1898-1974).**

### **Dalla scienza allo spirito**

**Il fatto che per noi svela aspetti squisitamente spirituali, aprendo il campo ad un arguto filosofeggiare che impegnerà certamente le più brillanti menti del nostro tempo, è la peculiare composizione fisica dell'antimateria rinvenuta: un flusso di positroni.**

**La materia oscura presenta una carica elettrica opposta rispetto a quella della materia luminosa e quindi non si vede.**

**I positroni infatti sono materia a carica positiva, bilanciata dalla consueta materia elettronica con cui ci confrontiamo in ogni istante. Fin qui, nulla da eccepire, dato che appare logico ed opportuno che questa materia oscura presenti una carica elettrica opposta rispetto alla materia luminosa.**

**Ma Richard Feynman, fisico statunitense Premio Nobel nel lontano 1965, in un suo celeberrimo lavoro volto a schematizzare il comportamento delle particelle subatomiche attraverso la teorizzazione dei Diagrammi di Feynman, dimostrò che nel preciso istante in cui un flusso di materia positronica incontra materia elettronica, gli elettroni di quest'ultima, stravolgendo il loro naturale spin di rotazione, misteriosamente si accordano ai positroni ed iniziano a viaggiare a ritroso nel tempo!**

## Il Premio Nobel per la Fisica Richard Feynman (1918-1988).

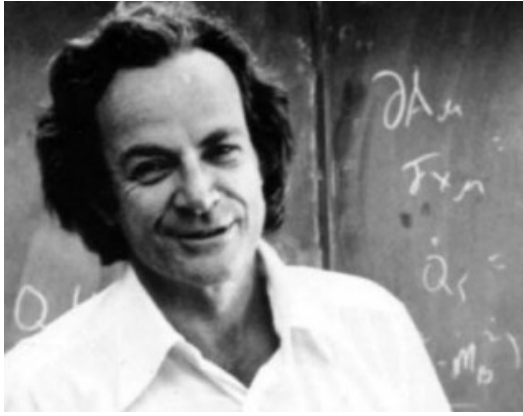

Quindi occorre abbandonare l'idea che dall'incontro tra materia e antimateria ne sarebbe risultata solo una colossale esplosione denominata processo di annichilazione. Piuttosto bisogna accettare l'idea che sia possibile invertire il flusso temporale e viaggiare a ritroso nel tempo. Quest'assunto non è affatto nuovo, poiché è il caposaldo dell'interpretazione transazionale della fisica quantistica (annunciata nel 1986) di John Cramer, fisico della Washington State University, che si basa sul concetto di ordine sintropico divergente dal futuro.

### Un campo di coscienza ed energia

Facciamo un passo indietro, per ultimare il posizionamento di tutti i tasselli del domino che ci permetteranno interessanti riflessioni di carattere spirituale e filosofico, intendendo l'aggettivo spirituale nella sua classica accezione, "ciò che è proprio dello Spirito", intendendo quindi lo Spirito come un agente creativo.

Nel 1941 un matematico italiano, Luigi Fantappiè, coniò il termine sintropia, il cui significato è tendenza alla convergenza. Fantappiè partì da studi sulla relatività ristretta e sull'equazione di Schrödinger, che volevano giustificare le osservazioni empiriche negli esperimenti sulla doppia fenditura, nei quali l'elettrone si comportava in accordo all'idea dei soggetti sperimentatori. L'equazione di Schrödinger era relazionata all'interpretazione di Copenaghen della quantistica, in base alla quale l'uomo poteva vantare poteri quasi divini sulla natura, semplicemente osservando e trasformando l'oggetto della sua attenzione.

Fantappiè invece smentisce tale possibilità, che peraltro non trova riscontro alcuno a livello macrocosmico, ed introduce un concetto rivoluzionario: l'esistenza di un ordine implicito codificato in un campo di coscienza ed energia, che dal futuro accorda ogni aspetto del creato ad una volontà di massimizzazione delle forme di vita, volta al trionfo della biodiversità.

In altre parole il nostro Fantappiè, seguito da David Bohm e da una pletera di fisici che sposarono i suoi assunti, dimostrò l'evidenza di un ordine implicato superiore, ove tutti i potenziali quantici esprimibili sono contenuti. Il processo di osservazione a questo punto non crea realtà, bensì seleziona tra infinite possibilità codificate in linee temporali future ciò che si vuole collassare nel presente, manifestandolo in questo mondo. La teoria transazionale della fisica quantistica prova inconfutabilmente che le onde quantiche possono viaggiare a ritroso nel tempo.



Il matematico Luigi Fantappiè



## **Un'immagine che illustra il campo morfogenetico della coscienza.**

**Se interpoliamo questi assunti con le tesi di noti biologi molecolari quali Rupert Sheldrake, oppure genetisti del calibro di Glen Rein, che affermano l'esistenza di un campo informato di coscienza che accorda il comportamento di tutto ciò con il quale è in risonanza, allora possiamo serenamente accogliere l'idea che questo campo informazionale intelligente contiene informazione vibrante nel futuro che condiziona la realtà espressa nel presente. E forse l'antimateria è proprio il mezzo usato da questo campo per trasmettere alla materia finalità e compiti, tra infinite variabili esprimibili. Come se la materia oscura fosse la bacchetta del direttore di orchestra che sincronizza i musicisti per la realizzazione di una melodia il cui fine è massimizzare l'espressione della vita.**

**Entrare in risonanza con la sapienza iniziatica**

**Tale prospettiva ridimensiona nettamente il nostro ego, che invece risultava forse eccessivamente esaltato dall'interpretazione di Copenaghen, e ci mette nella posizione di ascoltarci seriamente, in un'introspezione volta a conoscere come possiamo sintonizzarci con quest'ordine implicito dal sapore divino. Tanto più che coloro che si sono permessi l'accordatura alla sintropia, ravvisano l'azione di una sorta di forza sottile, che silenziosamente muove i tasselli e combina ogni sincronicità affinché vengano realizzati gli aneliti più profondi, i desideri animici che raramente riusciamo a manifestare. Allora forse dovremmo entrare in piena risonanza morfica (parafrasando Sheldrake) con il campo informazionale colmo di intuizioni da un futuro nel quale abbiamo espresso pienamente ogni volontà animica, sperimentando una felicità illimitata.**

**Ma come fare? La chiave è nella sapienza iniziatica di alchimia trasformativa, piuttosto che nella visione olistica della tradizione orientale, che alcuni fisici come David Bohm hanno avuto a cuore di approfondire, per trarre il massimo vantaggio dalle antiche conoscenze portate alla ribalta dalla fisica quantistica.**

**Al fine di entrare in risonanza con un campo di coscienza impersonale e collettivo dobbiamo sentire di essere come lui, per sintonizzarci sulla sua stessa lunghezza d'onda. Essere come questo campo significa lasciare andare l'inutile identificazione con la personalità, somma del nostro passato e del nostro carattere ed attitudini nel presente, senza temere la perdita dell'individualità, che è invece memoria della splendida peculiarità animica di ognuno di noi. La memoria del nostro passato è codificata nella materia elettronica che tutti conosciamo. Tale materia è il rallentamento frequenziale di una luce informata con il nostro karma collettivo, affinché in questo gioco si possa sperimentare l'illusione della solidità.**

## **La scoperta dell'antimateria al CERN.**



**L'antimateria invece rappresenta il rallentamento e la condensazione in forme manifeste di un'informazione proveniente dal futuro, ove il karma non esiste ed in suo luogo sono presenti intuizioni potenti, finalizzate alla nostra più autentica felicità.**

**Dobbiamo quindi accettare di affrancarci dalla personalità per riposare nella certezza che la nostra anima immortale potrà avere ogni strumento per spiccare il volo, trovando il giusto equilibrio di attenzione tra materia ed antimateria. Siamo stati troppo a lungo vincolati all'osservazione di ciò che era espresso, perdendo la poesia della sintropia trasmessa dall'antimateria.**

**Osservando coscientemente i nostri potenziali quantici esprimibili, nella certezza animica di non voler più indossare fittizie maschere personali, possiamo essere Uno con il campo informazionale ed integrare tutta l'antimateria di cui l'anima necessita per la piena realizzazione di sé!**

**Interpretazione Enzo Pellizzari**

**Il mio "desiderio" viene proiettato nel futuro.**

**Se considero la materia e l'antimateria e soprattutto i positroni, che infatti sono elettroni a carica positiva, bilanciati dalla consueta materia elettronica, a carica negativa, con cui ci confrontiamo in ogni istante.**

**Feynman, dimostrò che nel preciso istante in cui un flusso di materia positronica incontra materia elettronica, gli elettroni di quest'ultima, stravolgendo il loro naturale spin di rotazione, misteriosamente si accordano ai positroni ed iniziano a viaggiare a ritroso nel tempo!**

**In quel preciso momento il mio desiderio viene spinto nella realtà del presente e si manifesta (forza dello Spirito creativo) dando così "forma" ai nostri propri aneliti.**

# Nuova energia medicinale

© dott. Elmar Ulrich medico, dal 2004 al 2012

**Qual è il senso della vita?**

**Aumentare la gioia e aumentare l'amore, per creare un angolo di Paradiso.**

**Cosa è importante nella vita?**

**Amare, essere amato, vivere in libertà senza paura, ritrovare se stessi, trovare Dio, divertirsi e aiutare gli altri nel loro cammino.**

**La medicina in futuro assumerà un'importanza molto più energetica: è importante comprendere e applicare questo il prima possibile, per una migliore comprensione della medicina energetica, del suo modo di agire, delle possibilità, dei suoi limiti ma e anche delle insidie.**

**I classici metodi della medicina, i metodi convenzionali non sono necessariamente sostituiti da questa, ma parzialmente e decisamente relativizzati e integrati!**

**I concetti espressi possono contenere errori o essere incompleti.**

**Sono grato per i consigli costruttivi.**

**Nozioni di base sull'energia - Trattamento**

© Dott. Elmar Ulrich 2003/2004/2005

**L'amore deve essere sempre più forte della paura e dell'odio!**

**La gioia deve essere sempre più forte di frustrazione e rabbia!**

**Quanto più grandi sono il nostro amore, la nostra fede, la nostra gioia e la nostra felicità, tanto più siamo uno con Dio e la vita, meglio siamo con noi stessi, con i nostri corpi, con gli altri esseri umani e il nostro ambiente, le tecniche, le macchine e le terapie meno costose e complicate di cui abbiamo bisogno.**

**Peggiori sono la nostra paura, la nostra mancanza di amore, la nostra avidità, la nostra stupidità, la nostra negatività, il nostro odio e i nostri dubbi, quanto più siamo separati da Dio e dalla vita, peggio siamo con noi stessi, con i nostri corpi, con gli altri esseri umani e il nostro ambiente, le tecniche, le macchine e le terapie più costose e complicate di cui abbiamo bisogno.**

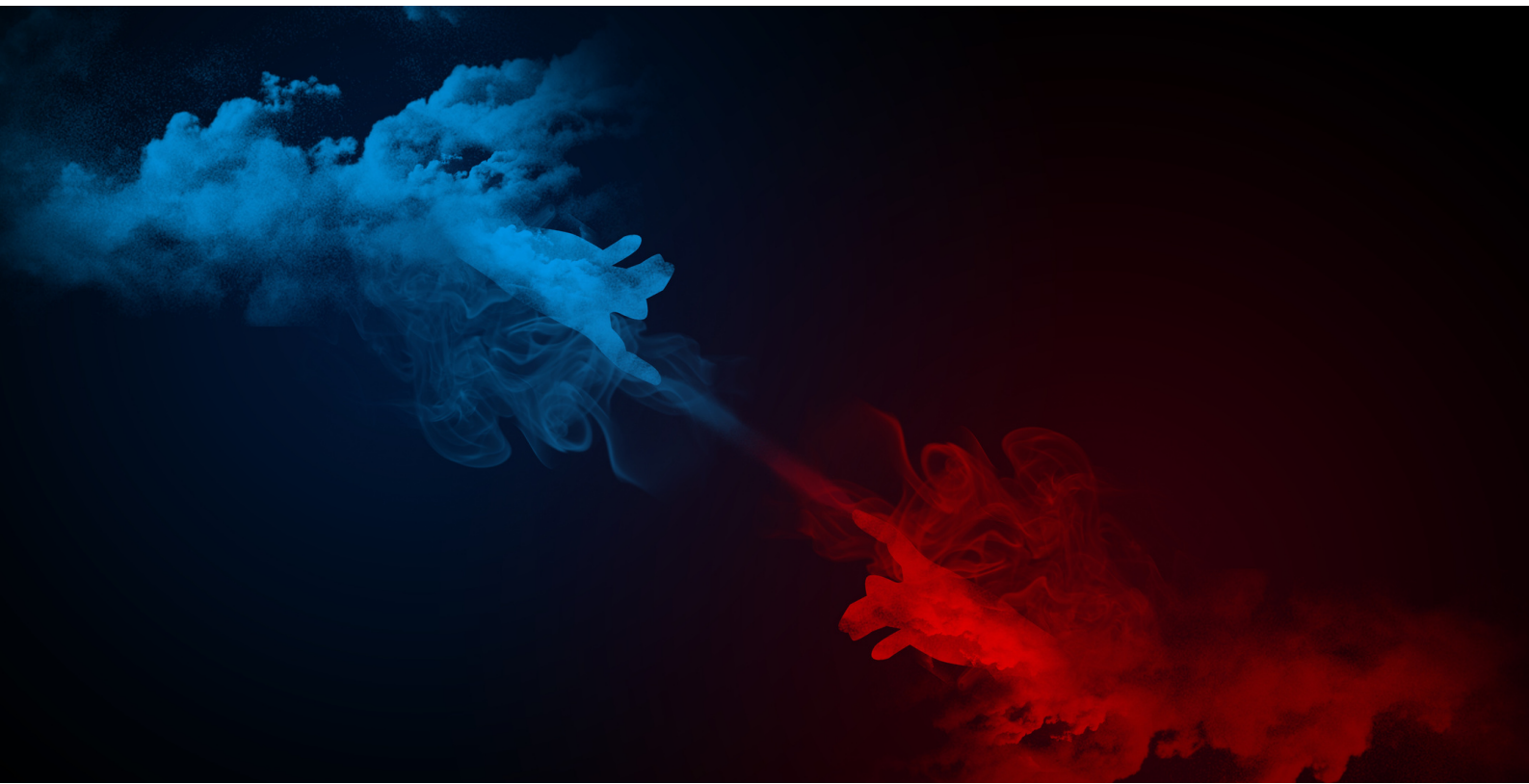

# 12 elementi di guarigione

Livelli di guarigione: Guide Divine, Intuizione, Essere in grado amore, Saggezza, Credere, Gioia, Fidanzamento, Esperienza, Conoscenza, Silenzio, Pace, Trascendenza, Risoluzione/derivazione, Tristezza, Amore infinito, Trasformazione della materia, Trasformazione Risoluzione/derivazione della realtà, Paura e odio infiniti, Consapevolezza, Iperspazio/Sé Superiore, Subconscio, Messa a terra, Subspazio/Sé inferiore.

Dott. Elmar Ulrich 2003 e Dott. Elmar Ulrich 2002

I 12 livelli di sviluppo spirituale :

12. La perfezione in Dio
11. Regno dei Cieli sulla Terra
10. Paradiso nelle immediate vicinanze
9. Maestria terrena
8. Maestria spirituale
7. Dei creatori classici, Cherubini, Serafini
6. Grandi angeli
5. Piccoli angeli, mondo astrale superiore
4. La vita sulla terra
3. Valle terrena delle lacrime, piano astrale inferiore
2. "Purgatorio", dipendenza, piano astrale inferiore
1. "Inferno", terrore, livello astrale più basso

1. Fai di meno e ottieni tutto! Deepak Chopra
2. Il bene deve supportare il bene. Quindi: più volte meno è uguale a meno; meno per meno è uguale a più!
3. La vita si guarisce da sola se smettiamo di fare casino e di intralciarci!
4. Perché è così complicato quando può essere molto più semplice!
5. Pensa sempre in termini di soluzioni invece che di difficoltà!



# La botte è traboccante

Elmar Ulrich 2003

## Modello per Analisi di Salute

Testare ... fattori ... e pianificare le Strategie di trattamento per malattie gravi e complesse.

Testiamo ciascuno.

Calcoliamo se è presente o meno e quanto è forte.

Usiamo metodi di prova energetici come pendolo, asta, tensore, kinesiologia

Il modello include il test bioenergetico di quanto segue:

Fattori: virus, batteri, funghi, nicotina, danno da vaccino, caffè/cola, tè nero, alcol, parassiti, flora intestinale, cattivo nutrimento, droghe, sovra terapia, Chakra, cicatrici, ormoni, intolleranze, minerali, farmaci, vitamine, denti, metalli, solventi, pesticidi, ozono, allergie, pesticidi biologici, disturbi, geopatie, elettrosmog, radioattività, raggi X, conflitti, rabbia, paura, panico, psiche, emozioni represses, sistema immune, fantasma, anima, negatività, (istamina), fede, fatica (adrenalina), rifiuti estranei, occupazioni, maledizioni, maledire se stessi, litigare, dubbio, fattori ereditari, mancanza di messa a terra, karma.

Questo modello non può contenere tutte le cause, ma è in connessione con la storia medica, l'esame fisico e ... risultati medici precedenti: è molto utile in caso di malattie complesse e gravi.

È la combinazione di tutti questi fattori, che compongono la malattia!

Cerchiamo di ridurre quanti più fattori possibili! Più si svuota la botte, meglio è lo stato di salute!

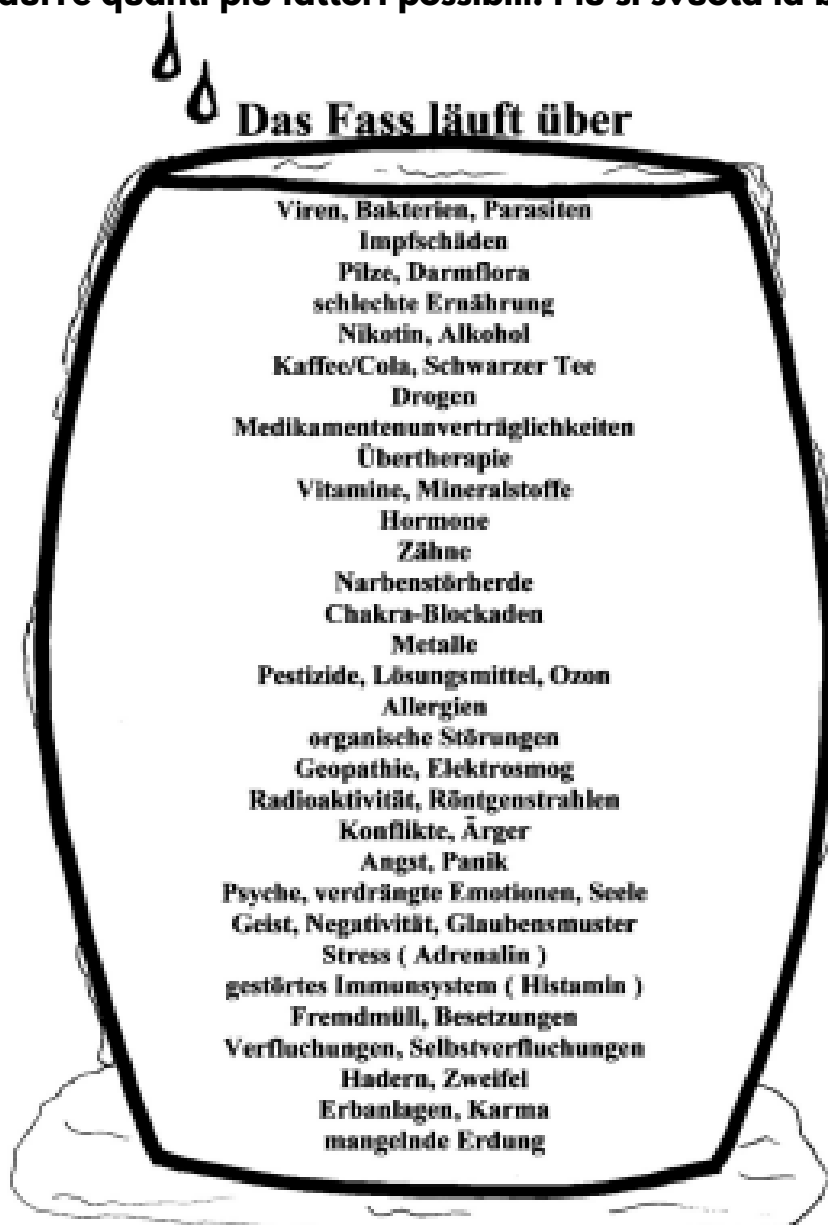



# Matrice 12 x 12

© Dott. Elmar Ulrich 2008/2009/2010

**Colmare il divario tra la fisica più moderna e quella spirituale.**

**Intuizioni**

**La formula di Einstein è una semplificazione  $E = mc^2$**

**È famosa in tutto il mondo, ma diviene più significativa se consideriamo anche materia e antimateria ecc. e, quindi, dovremmo scrivere:**

**$E = \pm mc^2 \pm \ddot{y}$  (o qualcosa del genere).**

**Ora proviamo a usare le formule della fisica per descrivere una rosa con la sua forma, colore, profumo e le emozioni che la rosa suscita in noi...**

**Esatto: non funziona così!**

**Diventa ancora più difficile quando proviamo a descrivere completamente un bambino in questo modo. Per molti anni, molti ricercatori di grande talento hanno cercato di decifrare i misteri dell'universo con enorme sforzo. es. fisica atomica, teoria della relatività, fisica quantistica, teoria delle stringhe, teoria delle stringhe gravitazionali.**

**Tutti questi modelli hanno lo stesso difetto: descrivono la situazione in modo incompleto ed estremamente complicato; si contraddicono a vicenda e non possono essere provati o smentiti (anche con il più massiccio dispendio di denaro, tempo e tecnologia).**

**La fisica moderna postula teoricamente un numero di particelle per descrivere le quattro forze fondamentali in modo più dettagliato Ora vengono fatti tentativi con uno sforzo gigantesco per provare tecnicamente le particelle teoricamente postulate. Nota bene: Tutti i nostri modelli e formule sono solo un tentativo di comprendere meglio la realtà in base al nostro attuale stato di conoscenza!**

**Ma: le ipotesi e le teorie di base sono corrette?**

**Il buon Dio e la vita non aderiscono necessariamente ai nostri modelli! Tuttavia, ci sono alcuni approcci con cui ci sono relativamente grandi probabilità che può essere data per scontata la seguente affermazione:**

**Ci sono moltissimi e ottimi motivi per rappresentare l'intero universo (compresi tutti i possibili paralleli universi) come matrice di almeno 12 dimensioni. Probabilmente sono  $12 \times 12 + 1 = 145$**

**12 dimensioni con 12 modalità + 1 essere divino che contiene (si dice "creato") l'intero universo come matrice.**

**La fisica moderna conosce quattro forze di base che aiutano a comprendere l'universo:**

**1. Forte interazione (forte forza atomica). Descrive le forze nel nucleo atomico e viene utilizzato, ad esempio, nella fissione nucleare**

**2. interazione debole. Descrive le forze tra gli atomi e viene utilizzato, ad esempio, in chimica**

**3. Interazione elettromagnetica e luce. Descrive i fenomeni elettromagnetici e la luce e viene utilizzato, ad esempio, in ingegneria elettrica, illuminotecnica, radio**

**4. Gravitazione. Descrive le forze di attrazione delle masse e viene utilizzato, ad esempio, in meccanica, astrofisica e teoria della relatività**

**5. Quinta Forza. Si postula anche una quinta forza, che descrive le forze formative, ad esempio a livello psicologico, spirituale, intellettuale e spirituale. Questa quinta forza è esattamente il punto in cui i modelli della fisica moderna e il mio modello delle 12 dimensioni possono essere riconciliati.**

# Modello delle 12 dimensioni

© Dott. Elmar Ulrich 1995/1997/2001

Ora ho messo tutto questo insieme nel seguente modello: finora possiamo probabilmente accettare come certe le prime quattro dimensioni: le tre Dimensioni spaziali e il tempo.

Con un certo grado di certezza possiamo supporre che le quattro forze fondamentali diano forma allo spazio e al tempo: (tutte fino all'ottava)

E ora le forze spirituali entrano in gioco come quinta forza:

Ora manca solo la sesta forza, quella sopra ogni cosa: Amare

E l'amore che è sopra tutto (spazio, dogma o ideologia: culture oltre il tempo e materia).

Ora il prossimo passo importante è questo: 12 dimensioni e 12 modalità di associazione: quindi ogni particella di grado superiore nell'universo potrebbe essere (qualunque sia il tipo di matematica) una funzione di questi singoli parametri. Di conseguenza, le nostre formule fisiche e chimiche potrebbero essere casi speciali di una formula di base in cui moltissime delle modalità sono semplicemente zero.

Spirito e materia, amore e psiche, fisica e chimica, luce e gravità sono tutti insieme parti integrate di un unico grande tutto! E improvvisamente la fisica classica, la chimica, la relatività, la fisica quantistica e la metafisica sono compatibili! L'idea di una matrice dimensionale 12 x 12 ci consente una comprensione molto migliore e più profonda della fisica e della metafisica... e consentirà - spero - all'umanità di rientrare nel piano divino della creazione e nelle leggi della vita.

L'inclusione di questo modello della matrice 12 x 12 dimensionale nelle nostre considerazioni diagnostiche e terapeutiche cambierebbe significativamente il sistema medico. L'incorporazione di questo modello a matrice 12 x 12 dimensionale nelle nostre scienze classiche trasformerebbe in modo significativo la matematica, la fisica e la chimica.

## Matrice Sonostar



Ultrasuoni, biorisonanza e colore

# **Pilastrini centrali di supporto per la guarigione**

© Dott. Elmar Ulrich 2007-2009

- 1. Riduzione dei fattori di disturbo (nutrizione, ambiente, ecc.)**
- 2. Riduzione della paura e della negatività (Amore, Sagghezza, Pace)**
- 3. Riduzione dell'auto-sabotaggio (amor proprio, perdono)**
- 4. Rafforzamento dei poteri di autopulizia e di autoguarigione**
- 5. Ritorno al flusso divino della vita (preghiera, meditazione, benedizioni)**
- 6. Trovare e vivere i tuoi veri obiettivi nella vita in conformità con le leggi della vita**

## **Sistemi di biorisonanza Nuova biorisonanza terapie con Rayocomp**

© Dott. Elmar Ulrich

**Ultrasuoni, cromoterapia, biorisonanza, combinazione di cosmetici con particolare riguardo al "rapporto aureo" (secondo Leonardo da Vinci) ai rapporti di frequenza 1:1.618**

**SONOSTAR Ulteriore possibilità di sostegno**

**Nutrimiento, movimento, aria fresca, natura, flusso di energia vitale, unità con la vita, amore, gioia, amor proprio, perdono, benedizioni.**

**Metodi di guarigione più energetici: Fiori di Bach, essenze, acque luminose, pietre preziose di Lourdes, simboli, musica, danza, colore, pittura, ecc.**

**Metodi di guarigione più energetici: Jin Shin Jyutsu Meridian Tapping Tecniche BSFF, EmoTrance, AIT Reiki, Prana, Qigong, Yoga Healing Meditations**

**Nuova medicina quantistica Metodi di guarigione**

© Dott. Elmar Ulrich 1998/2003/2005

**Metodo Quantico Cinese decodifica Matrice Energetica, Guarigione Quantistica, Riconnesione ecc. e naturalmente preghiere.**

- 1. Il concetto terapeutico è inadeguato, i fattori causali essenziali non sono stati considerati (psiche, karma).**
- 2. Il terapeuta è soggetto alla sindrome dell'helper, alla megalomania terapeutica o all'impazienza**
- 3. Il paziente ha ancora bisogno della malattia a proprio vantaggio (potere, denaro/pensione, attenzione)**
- 4. Il paziente non vuole (ancora) imparare la lezione che la malattia dovrebbe insegnargli**
- 5. Il paziente è troppo impaziente**
- 6. L'ambiente del paziente non vuole (ancora) che si riprenda**
- 7. Principali fattori patogeni**
- 8. Il buon Dio ha ancora le sue buone ragioni, che spesso noi non conosciamo, perché i disequilibri non siano stati eliminati o non possono (ancora) essere eliminati**
- 9. Non capisco (ancora) perché il paziente non può (ancora) (o per niente) riprendersi**

# Messaggi da portare a casa con il modello 12 x 12

1. Facciamo amicizia
2. Invece di "Combatti" o "Lotta contro ..." " Sostieni il bene!"
3. Ricordiamo il vero significato della nostra vita per aumentare l'amore, per aumentare la gioia e per creare un pezzo di paradiso
4. Supportiamo tutti gli elementi di guarigione ottimale
5. Compensiamo "La botte è traboccante" ad esempio, per mezzo dei concetti di Omeopatia, medicina energetica e Oltre l'omeopatia.
6. Supportiamo in modo ottimale e positivo i principi di vita e la guarigione, le benedizioni, la verità e la giustizia, la gioia e la gratitudine, l'abbondanza e la gioia di vivere gioia, la gratitudine, l'amore e la luce, la creatività e la libertà, la pace e la conoscenza, la misericordia e la speranza.
7. Pensa sempre alle soluzioni invece che ai problemi.
8. Siamo davvero pronti ad assumerci la piena responsabilità di noi stessi e delle nostre vite?
9. Siamo pronti ad amare la nostra vita e a trarne il meglio?

## Biorisonanza- medicina il futuro

1. Introduzione Einstein ha avuto coraggio. La sua formula  $E = mc^2$  è famosa in tutto il mondo ma incompleta e fuorviante. Almeno dovrebbe essere (Einstein lo sapeva, ma non ce lo disse)  $E = \pm mc^2 \pm ?$  Dove  $\pm$  per materia/antimateria e  $?$  rappresenta le forze formative superiori dello spirito e dell'universo.

2. Introduzione e motivazione. La mia motivazione: quanto più impegnato possibile per sostenere le persone di buona volontà e per la mia medicina convenzionale ragionevole (con cuore e mente). Condivisione dei risultati della ricerca in modo che tutti possano essere migliori e si rendano più efficiente per se stessi e per i loro pazienti. La tua motivazione ad es.: curiosità, fiducia, informazioni fondate, nuovi intuizioni

3. Trattamento di biorisonanza: essere in grado di consigliare e curare pazienti e clienti, e quindi aiutare a costruire un mondo che è tornato in armonia con la natura, la terra, le leggi spirituali e divine della vita.

4. Avvertimento. Questa lezione potrebbe cambiare significativamente la tua visione del mondo! Ora devi assumerti la piena responsabilità di te stesso e della tua vita! Sei pronti? Attenzione! Ora devi assumerti la piena responsabilità di te stesso e della tua vita! Inizia il viaggio nel Nuovo Mondo! Adesso.

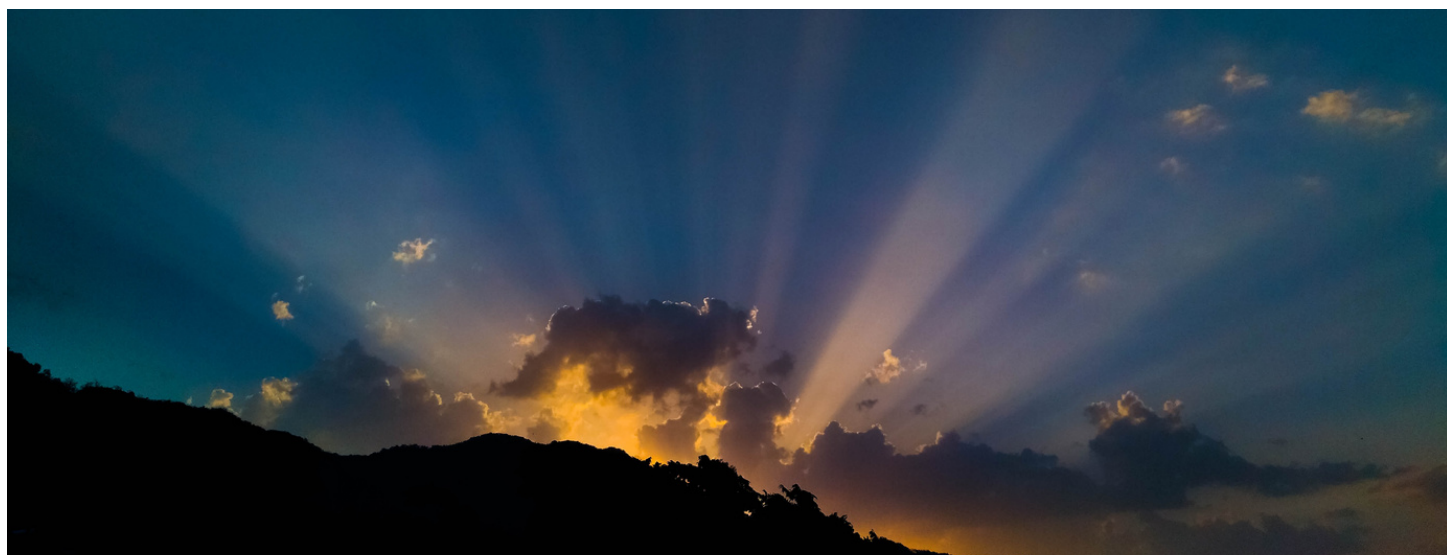

# Fondamenti di medicina energetica.

**La medicina classica convenzionale: Combattere la malattia e i suoi sintomi. Medicina della paura, del potere, del denaro, delle macchine, della chimica.**

**Medicinale olistico: ottimizzazione della salute, medicina dell'amore, della gioia, della saggezza, della misericordia.**

**Qual è il senso della vita? Per aumentare l'amore, per aumentare la gioia e per creare un pezzo di paradiso.**

**Cosa è importante nella vita? Amare per essere amati senza paura per vivere in libertà, per ritrovare se stessi, per trovare Dio, divertirsi e aiutare gli altri nel loro cammino.**

**Più grande sono il nostro amore, fede, gioia e felicità, più siamo uno con Dio e la vita, meglio trattiamo noi stessi, i nostri corpi, i nostri simili e il nostro ambiente, la tecnologia, i farmaci e le terapie meno costosi e complicati di cui abbiamo bisogno.**

**Quanto peggio è la nostra paura, la nostra mancanza di amore, la nostra avidità, la nostra stupidità, la nostra negatività, il nostro odio e i quanto più siamo separati da Dio e dalla vita, tanto peggio trattiamo noi stessi, i nostri corpi, i nostri simili e il nostro ambiente, la tecnologia, le medicine e le terapie più costose e complicate di cui abbiamo bisogno.**

**Matrice 12 x 12 – dimensionale**

**Il buon Dio e la vita non aderiscono necessariamente ai nostri modelli e teorie**

**Intenzione è trattare: Intento è curare e guarire. L'intenzione di trattare è la chiave per qualsiasi buona terapia**

**Interazioni**

**Più usiamo la nostra mente, il nostro cuore, più il nostro organismo migliora e purifica l'anima, il nostro amore e la nostra gioia. Quando tutti questi fattori funzionano bene insieme, possono verificarsi "miracoli". Deepak Chopra: Fai di meno e ottieni tutto Le soluzioni sono le migliori e le più efficaci.**

**La legge dell' 80% - 20%**

**Con uno sforzo del 20% otteniamo l'80% di successo: tutto qui**

**Otteniamo più dell'80% del successo con uno sforzo esponenzialmente maggiore.**

**Più viviamo con le leggi della vita (e non contro di esse), meglio e più sani viviamo.**

**La botte sta traboccando. La terapia bioenergetica ci aiuta in molti casi poco chiari e complicati. Test con il modello a botte per chiarire le cause, pianificare la terapia e disinnescare i problemi di fondo. Utilizzando metodi di test bioenergetici, perché il nostro subconscio sa molto di più del nostro intelletto se gli chiediamo risposte alle nostre domande in modo ben strutturato (attraverso i test). Se il test lo consente, possiamo utilizzare quasi tutti gli altri metodi, Kinesiologia, asta, pendolo, riflesso cardiaco, riflesso del polso, biofeedback ecc. Combina terapia e tecnologia con la biorisonanza.**



**Cos'è la terapia di biorisonanza: tutto è Vibrazione: risonanza con la nostra luna, pianeti e i quanti, l'atomo, le molecole, il DNA, il sistema nervoso, il cervello, tutta la natura, luna, pianeti e Sole, galassie, l'intero cosmo e anche gran parte dell'ingegneria umana, ad esempio ingegneria elettrica, radio, televisione, automobili e persino ponti e torri frequenze, Sole, galassie, l'intero cosmo, corpo, spirito, anima.**

**Vibrazione: risonanza con la nostra luna, pianeti e i quanti, l'atomo, le molecole, il DNA, tutto è dentro le onde: sono dentro il sistema nervoso, il cervello, tutta la natura, vibrazioni e spesso non esattamente in modo salutare, come lo smog elettromagnetico da dispositivi elettronici, radio, ecc.**

**Quanto meglio conosciamo l'effetto delle singole frequenze e l'interazione con altre frequenze, tanto meglio, in modo più delicato e allo stesso tempo più efficiente, possiamo trattare il lavoro pionieristico di Paul Schmidt, che, nel frattempo, si è trasformato in un enorme lavoro di ricerca con molte migliaia di frequenze e combinazioni.**

**Anche molti programmi sono miei dal 1996.**

**I 54 programmi di Paul Schmidt sono diventati nel frattempo ben oltre 1000 programmi nel dispositivo Rayonex RAH.**

**Come sono arrivato alla terapia di biorisonanza?**

**La mia preoccupazione era trovare una forma di energia molto pura contro le molte allergie e dispositivi contro pesticidi, metalli pesanti e funghi.**

**Cercavo alternative di trattamento valide ed efficaci per me, per la mia famiglia e per i miei pazienti.**

**Perché la biorisonanza secondo Paul Schmidt di Rayonex?**

**Ci sono così tante altre biorisonanze.**

**Accoppiandosi al cosmo (divino), armonizzandosi invece di combattere, cancellare o invertire la polarità, molto efficiente, relativamente facile da imparare e da usare, ottima tecnologia stabile, buon rapporto qualità prezzo.**

**Perché la biorisonanza secondo Paul Schmidt di Rayonex?**

**Relazione, buon supporto, molto ben espandibile, molto bene per individuo, utilizzabile alla necessità, molto grande potenziale futuro, possibilità di co-creazione sul Vibration Association e il gruppo di esperti, la serietà nello studio scientifico, abuso quasi impossibile, libero da ideologie e dogmatismo, libero da sette, libero dall'ego dell'inventore, esplorazione.**



# Biorisonanza e allergia

**Allergia.** L'armonizzazione mediante biorisonanza è molto efficiente, se ci occupiamo dell'ambiente. Utilizzare buoni programmi e testare la pulizia ancora e ancora. Considerare sempre l'allergia nella totalità di tutti i fattori che fanno diventare la botte "troppo piena" – punta di un iceberg-, non diagnosticare (a meno che tu non lo sia Medico), non dare promessa di guarigione, parlare di armonizzazione invece di terapia (a meno che tu non lo sia medico). I nomi dei programmi non sono diagnosi o indicazioni, ma solo suggerimenti o spunti rivolti sempre alla tua conoscenza. Migliora la tua conoscenza ed esperienza. Lavora insieme con le istituzioni, sempre con un buon medico. La tua conoscenza volgila sempre verso il tuo spirituale e mentale. Migliora le capacità per essere il più vicino possibile a Dio, alla Vita, al nucleo di Matrix. Prova, prova, prova sempre. Chiedi alla tua voce interiore e usala con buon senso.

## **Trucchi**

Tratta tutti questi fattori che spezzano la schiena del cammello. Condividi il più possibile. Spesso le allergie possono essere anche una questione mentale, stress, immaginazione, paura o panico. Spesso le allergie sono il risultato di troppo (di solito fatto in casa) stress, immaginazione; ci sono sempre essere fattori essenziali dirompenti.

Testare nuovamente il modello a botte spesso per rivelare questi fattori dirompenti; a volte è semplicemente necessaria più pazienza

### **1. Biorisonanza: molte altre possibilità**

Programma per lo stress (RAH 75.10) Programma di apprendimento (RAH 75.19)  
Programma di compensazione (Turbo) (RAH 75.20) Programma post-terapia (cancro) (RAH 31.82) Programma Funghi (RAH 13.00) Programma ormonale (RAH 65.10) (RAH 65.20) Programma per l'acufene (RAH 59.10) Programma del cuore (RAH 41.11) Programma per il diabete (RAH 51.40) Programma per l'asma (RAH 43.20) Programma ambientale (RAH 08:50) Programma di radioprotezione (RAH 04:30) Programma Panik (RAH 72.18)

### **2. Biorisonanza e benessere.**

La biorisonanza offre nuove eccellenti possibilità nella cosmesi e nell'area benessere: armonizzazione stress e allergie, inquinamento ambientale e funghi, disturbi ormonali, disintossicazione, purificazione, rigenerazione e vitalità cellulare

### **3. Prospettive e discussione sulla biorisonanza.**

La terapia di biorisonanza è una nuova completamente affascinante armonizzazione volta alla rigenerazione e alla vitalità cellulare. È una forma di trattamento. Tutte le possibilità della nuova futura tecnologia e delle nuove combinazioni di frequenza sono ancora inimmaginabilmente grandi.

**4. Messaggi da inviare per ottimizzazione l'intervento olistico della medicina dell'amore, della gioia, della saggezza, della misericordia. Qual è il senso della vita?**

**5. L'armonizzazione mediante biorisonanza è molto efficiente, se ci occupiamo dell'ambiente. Possiamo utilizzare buoni programmi e testare la pulizia più volte. Più viviamo con le leggi della vita (e non contro di esse), meglio e più sani viviamo.**



# Oltre l'omeopatia

© Dott. Elmar Ulrich



**Qual è il senso della vita?**

**Aumentare l'amore, aumentare la gioia e creare così un angolo di paradiso**

**L'amore deve essere sempre più forte della paura e dell'odio, la gioia deve essere sempre più forte delle frustrazioni e dei guai.**

**Più grande sono il nostro amore, la nostra fede, la nostra gioia e la nostra felicità, più siamo uno con Dio e la vita, meglio affrontiamo noi stessi, i nostri corpi, i nostri simili e il nostro ambiente, le tecniche meno costose e complicate. Quanto peggio sono la nostra paura, la nostra mancanza di amore, la nostra avidità, la nostra stupidità, la nostra negatività, il nostro odio e i nostri dubbi, tanto più siamo separati da Dio e dalla vita, tanto peggio trattiamo noi stessi, il nostro corpo, i nostri simili e i nostri ambiente, le tecniche più costose e complicate. Più grandi sono il nostro amore, la nostra fede, la nostra gioia e la nostra felicità, più siamo uno con Dio e la vita, meglio affrontiamo noi stessi, i nostri corpi, i nostri simili e il nostro ambiente, le tecniche meno costose e complicate.**

## **Oltre l'omeopatia**

### **Miglioramenti della medicina energetica:**

#### **Prefazione**

**Il costante perseguimento del principio nuovo "buono supporta bene" è medico, scientifico, tecnico e spirituale**

**I risultati e le applicazioni hanno portato ad altri decisivi miglioramenti della medicina energetica:**

**1. I preparati energetici non contengono più componenti materiali, ma solo le informazioni più pure. Questo probabilmente si traduce anche in una situazione giuridica completamente nuova, perché questi preparati puramente energetici privi di componenti materiali (ad eccezione dello zucchero di canna come vettore) sono più simili a un programma software, ma non più un farmaco chimicamente definito.**

**2. La ricerca e la fornitura di frequenze di guarigione cosmica e le condizioni centrali della vita positiva possono supportare il processo di guarigione olistica con un'energia ancora più pura. Possibili e forse indesiderabili effetti collaterali possono quindi andare anche oltre essere ridotto, rendendo il concetto ancora più sicuro.**

**3. L'omeopatia classica utilizza preparati speciali a partire da una noxa, una sostanza nociva, per combatterne le conseguenze sotto forma di una malattia. Il concetto "oltre l'omeopatia" - in contrasto con molti altri concetti attuali dei trattamenti naturopatici e della medicina energetica - è molto più distaccato dal vecchio concetto "il bene neutralizza il male" (questo concetto non funziona quasi più nella nuova era). o "il male neutralizza male" (di solito non ne siamo più responsabili). In alcuni casi potrebbe tutt'al più essere "supporto nella risoluzione di problemi legati all'eredità che non servono più alla guarigione olistica". Il costante perseguimento del principio nuovo e medico, scientifico, tecnico e spirituale**

**4. Non sono solo che le malattie vengono combattute o che gli stati negativi vengono neutralizzati, ma piuttosto la guarigione e l'armonizzazione olistica (in tutte le 12 x 12 dimensioni e a tutti i livelli) – per quanto ciò sia sensato e possibile e per quanto la persona interessata è disposta- sostengono, in questo modo, anche nelle descrizioni dei preparati, il concetto che ci si sta sempre più distaccando dai sintomi e dalle diagnosi e dai loro "combattimenti"; le descrizioni servono solo come punti di riferimento.**

**Tuttavia, questo può anche significare che i sintomi esistenti non scompaiono così rapidamente come vorremmo e che potremmo doverli combinare con altri concetti (ovviamente anche allopatia, chirurgia, ecc.), soprattutto nel caso di più fisici e materiali denunce, contestazioni. serotonina, acetilcolina e dopamina) e con quelli nuovi.**

**5. Grazie alla sua maggiore purezza, il concetto diventa ancora più semplice e può essere meglio combinato con molti altri concetti, anche dall'allopatia e dalla medicina classica - ovviamente, per quanto abbia un senso spirituale e sia utile all'interessato in questo momento .**

**6. Il test pulito dei preparati, della loro quantità e forma di dosaggio è ancora l'essenza e la fine del concetto. Nessuna scelta dovrebbe essere fatta dalla testa o dalla descrizione, ma solo da test puliti e imparziali. E questo a volte mostra risultati completamente diversi dal previsto.**

**7. L'attuazione ancora più coerente del principio "il bene sostiene il bene" e del principio "fai meno, ma fallo in modo più efficiente e ottieni tutto" significa che alcuni preparativi delle versioni precedenti sono stati eliminati dal concetto, completamente rielaborati o attraverso nuovi preparativi sono stati sostituiti.**

**8. Ottimi risultati si stanno ottenendo con preparazioni completamente nuove, ad esempio dalle nuove scoperte sui neurotrasmettitori.**

**9. Grazie alla sua maggiore purezza, il concetto diventa ancora più semplice e può essere meglio combinato con molti altri concetti, anche dall'allopatia e dalla medicina classica - ovviamente, per quanto abbia un senso spirituale e sia utile all'interessato in questo momento. I preparativi provenienti da preparazioni precedenti e meno efficaci fanno sperare che possiamo anche comprendere meglio quadri clinici mentali e psicosomatici complessi (es.: quali combinazioni di preparazioni energetiche di neurotrasmettitori mostra il test in alcune persone? ) e di essere in grado di fornire alle persone colpite un sostegno ancora migliore nel chiarire la loro eredità: una cosa eccitante e un campo scientifico completamente nuovo.**

**Naturalmente, l'efficacia del concetto lascia anche i limiti delle possibilità del guaritore e della guarigione vengono alla luce in modo molto più chiaro e chiaro, a volte anche molto doloroso:**

**1. La sindrome dell'helper (con la sua megalomania terapeutica nascosta e spesso non ammessa) è sempre più un ricordo del passato. Prende sempre più posto il concetto di compagno e amico nelle difficili fasi della vita e della trasformazione.**

**2. La pietà ha finora condotto alla pietà del guaritore e quali combinazioni di preparazioni energetiche di neurotrasmettitori mostra il test in alcune persone? ) e di essere in grado di fornire alle persone colpite un sostegno ancora migliore nel chiarire la loro eredità: una cosa eccitante e un campo scientifico completamente nuovo. delle persone colpite hanno ancora vie o apparenti deviazioni davanti a sé (o per mantenere gli appuntamenti) che non comprendiamo (ancora), ma che non possiamo o non siamo autorizzati a influenzare.**

**3. Se la persona coinvolta non è (o non ancora) pronta a compiere da sé i passi di sviluppo necessari, o addirittura trae vantaggi dalla sua malattia, purtroppo non possiamo forzare la guarigione olistica, e certamente non per lui/lei interessato A volte dobbiamo anche se doloroso - imparare a lasciar andare, anche se perdiamo la persona colpita completamente o temporaneamente.**

**4. E spesso l'amore di Dio e il Sé Superiore di/ delle persone colpite hanno ancora vie o apparenti deviazioni davanti a sé (o per mantenere gli appuntamenti) che non comprendiamo (ancora), ma che non possiamo o non siamo autorizzati a influenzare. A volte non ha senso se non molto più tardi, anche se perdiamo un paziente. Non si può mai sapere a cosa serviva l'intera faccenda alla fine.**

# Introduzione

**I tempi sono maturi per ripensare e aggiornare completamente i vecchi concetti dei metodi di guarigione naturale, in particolare l'omeopatia.**

**Le ultime scoperte dal moderno mondo scientifico.**

**La scienza permette di ampliare significativamente i nostri orizzonti di comprensione delle cause delle malattie e dei processi patologici:**

**Informatica e tecnologia dell'informazione, radio e tecnologia ad alta frequenza, radio, televisione, telefono e cellulare, tecnologia di controllo**

**Biorisonanza, campo magnetico, ortoterapia, tachionterapia, floriterapia di Bach, ecc., cristalloterapia, cromoterapia, suono e musicoterapia, digitalizzazione di rimedi omeopatici, ecc.**

**Fisica atomica, teoria della relatività, fisica delle particelle (in particolare le ultime scoperte su fotoni, quark, antimateria), Transizioni energia-materia, meccanica quantistica, super stringa.**

**Teoria con 12 dimensioni. Matrice dimensionale 12 x 12 .**

**Medicina ambientale: pesticidi, solventi, ozono, metalli pesanti, radioattività, elettrosmog, geopatia, "Urban Sindrome da stress", "burn-out", sindrome da "stanchezza cronica"**

**Genetica: decodifica estensiva del materiale genetico e dei suoi meccanismi di trasmissione e funzionali, tecnologia genetica e suoi pericoli e limiti**

**Biochimica e fisiologia: ampia decodifica dei processi a livello cellulare, ad esempio neurotrasmettitori, ormoni, sistemi energetici cellulari**

**Farmacologia: classi di farmaci completamente nuove con meccanismi d'azione biochimici completamente nuovi (e loro effetti collaterali e reazioni crociate).**

**Psicologia, Psicosomatica, Kinesiologia, Psichinesiologia, Psicogenetica, programmazione neurolinguistica, sistemi di guarigione di altre culture**

**Sociologia, scienze politiche: sistemi in rete, teoria del caos, democratizzazione mondiale**

**Spiritualità: conoscenza nuova e molto antica: da dove veniamo (karma, reincarnazione), dove stiamo andando e perché lo stiamo facendo? Transizione alla nuova era con il supporto del mondo degli spiriti.**

**Radionica: come funziona, medianità, teleterapia, protezione contro abusi, ausili tecnici per trattamenti radionici**

**"Oltre l'omeopatia" è un concetto completamente nuovo nella medicina energetica, ben oltre il concetto tradizionale di omeopatia. È un progetto congiunto della fonte divina della vita, di molti aiutanti del mondo degli spiriti e del Dr. Elmer Ulrich.**

**I preparati energetici non contengono più alcuna sostanza farmacologica materiale, solo informazioni che sono state trasferite con idonei dispositivi di biorisonanza (es. AMS Wave Transfer) a zucchero di canna, acqua o alcol come mezzo di trasporto, paragonabile al trasferimento di informazioni, file e programmi sul computer utilizzando un CD-ROM, un allegato a un'e-mail, una chiavetta USB o direttamente tramite una rete. Questo è un passo completamente nuovo nella Medicina Energetica!**

# Avviso di sicurezza

**I preparati energetici non sono (ancora) registrati o approvati (la questione decisiva è se siano soggetti alle leggi di farmacologia come mezzi puramente energetici, oppure a leggi per la letteratura, la musica, la radio o la televisione come GEMA). Sono solo per uso medico per ora adatto per test e ricerca. Grande importanza è stata attribuita al massimo livello possibile di sicurezza durante l'uso e al massimo livello possibile di protezione contro l'uso improprio.**

**Tuttavia, una garanzia (legale) non può essere data in questo momento. Pertanto, si prega di testare in modo particolarmente attento e responsabile e utilizzare i preparati energetici in modo molto saggio (dichiarazione dell'autore).**

**Beyond Homeopathy è stato sviluppato per assistere l'umanità nel suo viaggio verso una nuova fase dell'evoluzione. Questo concetto non cura alcuna malattia né combatte condizioni negative. Il concetto mira a supportare il maggior numero possibile di poteri di autoguarigione su quanti più livelli possibili e quindi supportare una guarigione veramente olistica di corpo, mente e anima. Ecco perché sta Il concetto non può servire all'avidità di denaro o all'avidità di potere degli ego individuali, ma solo alla lode di Dio, della vita e della natura nell'universo, sul nostro bellissimo pianeta terra e in noi stessi.**

**Questo concetto è un nuovo inizio e quindi tutt'altro che perfetto. Potrebbe contenere errori ed errori, quindi potrebbero essere necessarie correzioni. Sono grato per i consigli costruttivi.**

**Si prega di testare tutto in modo accurato e imparziale. Scegli i metodi, le idee, le procedure o le preparazioni che ritieni adatte e utili. Non può che essere vantaggioso per te e per i tuoi pazienti! Scoprirai che questo concetto può arricchire e facilitare molto bene i tuoi precedenti trattamenti energetici!**

**Tutte le preparazioni energetiche sono state più volte completamente rielaborate nel corso degli anni dal 2004 al 2012. Combinando mezzi tecnici adeguati con misure mentali e mediali intensive come benedizioni e sostegno dal mondo spirituale, i preparativi energetici potrebbero essere trasformati nella più pura informazione (senza alcuna componente materiale residua), che per quanto possibile promuove l'autoguarigione in tutte le dimensioni 12 x 12 e supporta i livelli di guarigione e tutti i livelli di sviluppo spirituale.**

**Questo concetto non cura alcuna malattia né combatte condizioni negative. Il concetto mira a supportare il maggior numero possibile di poteri di autoguarigione su quanti più livelli possibili e quindi supportare una guarigione veramente olistica di corpo, mente e anima. Ecco perché non bisogna più dire "questo rimedio aiuta con ... o contro..." (una cosa del genere non dovrebbe essere rivendicata comunque), ma dire "sostiene i poteri di autoguarigione ... con ...".**

**Un rimedio o un medico/guaritore da soli non possono comunque guarire. Noi possiamo supportare in modo ottimale i poteri di autoguarigione solo collegandosi alla più alta guarigione divina e al rafforzare e catalizzare i poteri di autoguarigione dei nostri pazienti in modo che i nostri pazienti possano diventare una cosa migliore con se stessi, con Dio e con la vita.**

**Ancora e ancora raggiungiamo rapidamente i nostri limiti - migliore è il metodo, più veloce - dove i nostri pazienti vogliono avere la propria velocità, che anche noi dobbiamo consentire loro. Rimarrà sempre un piccolo residuo di sindrome dell'helper, altrimenti dovremmo chiudere immediatamente le nostre pratiche e smettere di essere attivi nella guarigione.**

## Raccomandazioni per l'uso

**Con tutto ciò che fai, test e tratti, sei sempre connesso alla suprema fonte di vita divina e cosmica. In questo modo il tuo lavoro sarà sempre molto buono, anche se a volte sembra una deviazione.**

**1. Testare ogni vasetto singolarmente più e più volte. Trova un metodo di test che funzioni meglio per te, come pendolo, asta, biotensor, kinesiologia o un altro buon metodo.**

**2. Per ogni singolo vasetto, verificare se è necessario o meno, quante perline sono necessarie, come viene distribuito il numero (ad es. dose singola, più volte al giorno, ecc.) e per quanto tempo saranno probabilmente necessarie le perline.**

**3. Puoi combinare (quasi) qualsiasi cosa con (quasi) qualsiasi cosa all'interno del concetto, purché il test lo consenta. Aggiungi le diverse perline insieme o singolarmente come consentito dal test.**

**4. Puoi combinare il concetto con quasi tutti gli altri concetti e terapie (se il test lo consente), inclusi cortisone, antibiotici, chemioterapia e radiazioni. Non lavoriamo l'uno contro l'altro, lavoriamo sempre insieme! Se si combina questo concetto con altri trattamenti energetici, potrebbe rendersi necessario ridurre la dose (si prega di testare attentamente). Il concetto può essere facilmente combinato anche con l'omeopatia classica, soprattutto con basse potenze, fiori di Bach, essenze floreali, cristalli, colori, molte forme di biorisonanza e molte altre forme di benessere, trattamento energetico e guarigione spirituale.**

**5. C'è solo un potenziamento standard per tutte le miscele energetiche, che - per quanto possibile - include tutti i livelli energetici, dai livelli materiali più bassi ai livelli spirituali più elevati.**

**6. Si prega di essere sempre consapevoli del fatto che la maggior parte delle volte non si lavora solo su una singola persona, ma su un sistema energetico complesso, ad esempio una famiglia, una classe scolastica, persino un'azienda o un ufficio. Spesso puoi vedere un effetto positivo anche nelle persone che non vengono trattate direttamente, se sono legate a noi nell'amore e talvolta anche nell'odio e nella paura. A volte si è sorpresi di non vedere alcun effetto sulla persona trattata, ma molto bene nel suo ambiente.**

**7. Può capitare spesso che i bambini e in particolare gli animali domestici abbiano bisogno di una preparazione energetica, non per se stessi, ma per gli altri membri della famiglia o della cerchia di amici.**

**8. Non concentrarti troppo solo sul medico. Diagnosi, vedere il paziente come un intero sistema e testare, testare ancora e ancora e prendere una decisione.**

**9. A volte proverai qualcosa di completamente diverso, a volte i preparativi testati non sembreranno corrispondere alla descrizione. Non essere sorpreso, per lo più bugie allora un fattore di disturbo finora sconosciuto, ad esempio da parte di familiari, altre persone, in particolare da cause karmiche o da occupazioni o energie locali che necessitano anch'esse di guarigione. Molte cose positive possono accadere qui in particolare senza che tu te ne accorga all'inizio, quindi non dovresti essere irritato.**

**10. Spesso il risultato del test dipende dalla medianità e dalla spiritualità del tester o del paziente. Altri guaritori potrebbero ottenere un risultato del test diverso. Questo non sorprende dal momento che ognuno ha la propria medianità, capacità spirituali, canale di luce e abilità. Gli aiutanti spirituali sono coinvolti inconsciamente o consapevolmente. Testare attentamente e fidarsi dei propri risultati.**

**11. A volte metterai alla prova cose che non dovrebbero essere conformi alla comprensione o al dogma convenzionale. Quindi prova ancora e ancora. E se si arriva alla stessa conclusione, potrebbe anche essere che alcuni dogmi o paradigmi debbano essere riconsiderati.**

**12. . In tutto questo, tieni i piedi per terra e non farti mai prendere dalla megalomania terapeutica! Stai sempre al sicuro!**

## **Breve descrizione dei principali preparati energetici**

**Tutti i preparati energetici qui descritti non sono rimedi in senso classico e farmacologico.**

**Le promesse di guarigione non possono e non devono essere date. Le informazioni nei testi non sono diagnosi o indicazioni, ma solo punti di riferimento e spunti di riflessione. Quindi in realtà si dovrebbe dire con ogni preparazione: sostiene olisticamente i poteri di autoguarigione ... con ...**

**Acetilcolina: per supportare ed armonizzare (per quanto possibile) il sistema dell'acetilcolina ("ormone di panico"); in caso di disturbi dell'equilibrio fisico, psichico, mentale e spirituale e quando il sistema nervoso vegetativo è sovraccarico di sentimenti di paura e panico (spesso aggravati dal "rientrarci") con effetti collaterali fisici "vegetativi" come la tachicardia , sensazioni di ansia, difficoltà respiratorie, crampi intestinali, diarrea, sudorazione, spasmi muscolari dolorosi, intorpidimento, ecc., che a loro volta aggravano l'ansia e il panico.**

**Acidum phosphoricum: per emorragie acute (con Arnica), per epistassi, per tendenze emorragiche, per ematomi, prima e dopo operazioni, per disturbi mestruali, per anemia da carenza di ferro, per osteoporosi (con corallo e Arnica), per metastasi ossee (nel cancro -Mix di difesa); con problemi di non voler credere; in caso di ridotta libido e disturbi della sessualità.**

**Adrenalina: troppo stress e frustrazione; troppo lontano dal proprio centro; molto spesso auto-costruito e trasferito inutilmente ad altri.**

**Aflatossina: supporta la disintossicazione dei funghi produttori di aflatossine, ad esempio nel maiale, nelle arachidi, nel mais; anche con accuse ingiustificate di colpe ad altri: "questi maiali".**

**Antimonium crudum: nelle gastroenteriti causate da virus (rota e noro virus, ecc.); con verruche urticanti; con emozioni negative in connessione con vecchi dogmi (colpa, punizione, espiazione, sofferenza).**

**Arnica: per tutte le lesioni e le conseguenze di lesioni, operazioni, guarigione delle ferite; con infezioni alle orecchie; per mal di schiena; con acufene; nella condizione dopo un ictus e un trauma craniocerebrale;**

**quando è occupato da energie terrene minori e spiriti della natura minori; molto spesso auto-creato (sarebbe meglio chiamarlo riempimento – un concetto molto interessante ed esplosivo); anche di origine karmica.**

**Boabab: dal baobab africano; sostiene il recupero delle forze e della voglia di vivere in caso di malattie gravi e pericolose per la vita come cancro, infezioni gravi, incidenti; L'origine è la paura del "mietitore", che paralizza ogni potere di autoguarigione; anche di origine karmica.**

**Belladonna:** in febbre con pelle arrossata; spesso una persona giovane e simpatica è dominata da una persona anziana o da un essere spirituale; anche di origine karmica.

**Cina:** dalla corteccia di china; in caso di febbre, influenza, infezioni influenzali; nelle infezioni ritardate; dopo la malaria; in occupazioni con energie spirituali negative come magia nera, voodoo, ecc.; anche di origine karmica.

**Cloro:** in caso di sensibilità/allergia al cloro e ai composti del cloro, detergenti; con problemi di partenariato.

**Cobra:** da Cobra Venom; con vene varicose; con emorroidi; nell'abuso del potere femminile; anche di origine karmica.

**Dopamina:** per supportare ed armonizzare (per quanto possibile) il sistema dopaminergico ("ormone della dominanza"); nei disturbi dell'equilibrio mentale, emotivo, psicologico e fisico dovuti all'eccessiva rigidità del corpo, della mente, della psiche e dell'anima, alla mancanza di flessibilità, all'aspirazione inconscia al potere e al dominio; sperimentalmente in demenza senile, rigidità senile, malattia di Alzheimer, M. Morbo di Parkinson, rigidità, atassia; ma anche con iperattività e soprattutto con mal di schiena.

**Dulcamara:** per problemi alla vescica come semplici infezioni delle vie urinarie, problemi vescicali cronici, vescica irritabile; con problemi, dover sempre determinare e controllare tutto, dover compiacere e dominare gli altri; non essere in grado di lasciarsi andare, non essere in grado di rinunciare alla responsabilità per gli altri.

**Fruttosio:** a supporto congenito o acquisito Intolleranza al fruttosio e allergie alla frutta, in particolare alle pomacee (insieme all'istamina).

**Ginkgo:** per supportare il sistema circolatorio e il flusso sanguigno cerebrale; sostenere la purificazione, soprattutto nell'area mentale; in caso di problemi con le proprie bugie o quelle che sono state sollevate o riprese.

**Glutine:** nell'intolleranza al glutine congenita o acquisita e nel malassorbimento; per celiachia/ sprue; con allergia al grano; con conflitto padre presente o karmico

**Oro:** per i disturbi circolatori, per la pressione bassa; nella depressione; per disturbi del sonno e incubi; per sostenere il sole interiore e la pace interiore. **Pace:** sostenere atteggiamenti e attività pacificatori; Pace dentro, con te stesso, e fuori, con gli "altri"; problema attuale o karmico come vittima e/o come carnefice.

**Hepar sulfuris:** per supportare la funzionalità epatica; con problemi inutili e spesso auto costruiti. Intolleranza al fruttosio e allergie alla frutta, in particolare alle pomacee (insieme all'istamina).

**Istamina:** per allergie e intolleranze; con febbre da fieno; in molte malattie autoimmuni; sostiene la quasi totalità, anche molto problematica, degli scarichi di tossine ambientali come metalli pesanti, pesticidi e solventi; con problemi attuali o karmici con la verità interiore, con manipolazioni e bugie della propria vita; anche nel caso di occupazione da parte di energie esterne e dei loro problemi. Molto importante per potenziare il turbo altri trattamenti.

**Ignatia:** per deficit di attenzione e iperattività; per il cattivo comportamento di bambini e adulti ("il tiranno codardo", "il mordacchino"); con eccessiva gelosia

**Indigo:** per "Indigo Children" per aiutarli a trovare meglio il loro destino; per iperattività, deficit di attenzione e ipersensibilità.

**Caffè:** per intolleranze al caffè e dipendenza da caffè; sostenere aspetti e comportamenti maschili positivi (potere, forza, coraggio, tolleranza, fermezza, ecc.).

**Camomilla:** utile negli stati di tensione nervosi e psicosomatici e loro conseguenze, soprattutto quando sono causati da stress auto costruito nella testa. **Kava:** per problemi con stati di tensione nervosi, mentali e psicosomatici, soprattutto quando le cause provengono dall'esterno; in persone molto sensibili e ansiose.

**Rame:** Fisicamente per disturbi dolorosi spasmodici, soprattutto nella zona dell'intestino e della femmina addome; per problemi mestruali; anche con crampi muscolari; Supportare energicamente la risoluzione dei "nodi" alla testa (nel pensare-sentire-agire) e i conseguenti disturbi psicosomatici (crampi, mal di testa).

**Lattosio:** in caso di intolleranza o malassorbimento al lattosio congenito o acquisito; con allergia al latte; in caso di problemi con la concessione della clemenza; nel caso di un conflitto materno attuale o karmico.

**Giglio:** per la purificazione del corpo e dell'anima e soprattutto dello spirito; sostenere malattie gravi come il cancro con metastasi; con paura della morte; alla morte di una persona cara o di un familiare.

**Sale marino:** per le verruche; con persone dedicate che soffrono oppressione e disprezzo mentre svolgono un lavoro eccellente - continua così!

**Metalli:** per favorire la disintossicazione di tutti i tipi di metalli pesanti; in nascoste tendenze autodistruttive; con mancanza di amor proprio; spesso di origine karmica.

**Mirra:** per bronchiti, sinusiti, asma; per cefalee tensive e mal di schiena; nella fibrosi cistica; con asbestosi; con troppa autocommiserazione inutile; anche di origine karmica.

**Nexus:** sostiene seri sforzi personali per rompere l'illusione del falso paradiso; sostiene seri sforzi personali per superare la dipendenza e l'abuso; nell'autodistruzione per la dipendenza; anche di origine karmica.

**Nicotina:** sostiene il proprio sforzo sincero per cercare la nicotina e per superare la dipendenza fisica dalla nicotina; nel caso di assuefazione alla critica degli altri e soprattutto di se stessi, nel caso di mancanza di fiducia in se stessi.

**Oleandro:** in pseudo groppa; con una tosse secca e tormentosa; anche di origine karmica (proprietario schiavo o schiavo).

**Ozono:** in caso di sensibilità all'ozono, irritazione agli occhi, naso e polmoni.

**Pesticidi:** supporta la disintossicazione di tutti i pesticidi e solventi; nella rabbia, nella rabbia e nell'autodistruzione; con una mancanza di gioia di vivere; spesso di origine karmica (come carnefice o come vittima, ad esempio bruciato o soffocato in guerra, in incidenti o in roghi di streghe).

**Plutonio:** dal latte di Chernobyl; supporta la disintossicazione da esposizione radioattiva e radiazioni mediche; Anche di origine karmica (abuso di potere spirituale ed ecclesiastico)

**Propoli:** per supportare il sistema immunitario; con l'influenza infezioni; favorisce l'armonizzazione della flora intestinale.

**Quarzo rosa:** per il sostegno energetico soprattutto del chakra del cuore; a sostegno di seri sforzi che il l'amore è sempre più forte della paura; per supportare la pulizia energetica e l'apertura di tutti i 12 chakra; nella malattia coronarica, nell'insufficienza cardiaca e nella condizione post-infartuale; per mal di gola, tonsillite e raffreddore; sostenere la volontà di vivere in caso di malattie gravi.

Molte altre preparazioni energetiche di cristalli sono possibili e utili. Cristallo di rocca (chiarezza), lapislazzuli (saggezza), diaspro (messa a terra), turchese (gioia), tormalina (protezione contro meschinità e malizia), occhio di tigre (protezione contro l'invidia) si sono dimostrati validi.



**Acido:** favorisce la disintossicazione in caso di sovra acidificazione dell'organismo; con acidità gastrica; per dolori articolari; nella fibromialgia; alla negatività; rabbia, follia, odio, depressione, quando vengono fatti seri sforzi per superare questi comportamenti negativi.

**Amor proprio:** con allergie; nella depressione; sostenere l'amor proprio; sostiene gli sforzi personali intensi per abbattere i modelli autodistruttivi e l'autocommiserazione non necessaria.

**Serotonina:** per sostenere e armonizzare (per quanto possibile) il sistema serotoninergico ("ormone della felicità"); Disturbi dell'equilibrio mentale, emotivo, psicologico e fisico, episodi depressivi, malattie gravi, infezioni e disturbi con sentimenti negativi di depressione, soprattutto quando i sentimenti negativi (anche contro se stessi!) appaiono più drammatici di quanto siano oggettivamente finiti (sofferenze esagerate dalla malattia, litigi con Dio, il mondo e il prossimo).

**Argento:** materiale per (debole) disinfezione e antinfiammatorio; energeticamente nel fisico e psicosomatico Disturbi derivanti dalla combinazione di ansia e stress.

**Azoto:** per paura della morte fisica; se ha una malattia grave e pericolosa per la vita o debilitante come il cancro; con la malattia da immersione.

**Streptococchi:** nelle infezioni batteriche con streptococchi, stafilococchi, ecc.; con tonsillite; supporta il post-trattamento per la scarlattina; per problemi cardiaci, coronaropatie e cardiopatie funzionali; con problemi di gravidanza; sostiene seri sforzi per superare i propri blocchi e la o la mancanza del proprio amore (dare!) e della propria sessualità; anche di origine karmica.

**Tau:** da  $\gamma$ -leptoni (elettroni ultra pesanti); a pesante Malattie, infezioni, inclusi cancro e metastasi; in tutte le malattie autoimmuni; con allergie; con neurodermite grave; con maledizioni, maledizioni e soprattutto con auto-maledizioni (spesso anche di origine karmica); sostiene seri sforzi per superare i meccanismi autoprodotti di oppressione e occupazione, negatività e depressione; per aritmie cardiache e problemi cardiaci funzionali; dopo interventi chirurgici, incidenti, soprattutto con complicazioni quali disturbi della cicatrizzazione delle ferite, sindrome di Sudeck, ecc.; importantissimo per il turbo supporto di tanti altri trattamenti!

**Thuja:** per sinusiti, bronchiti, raffreddori, infezioni influenzali; supporta la disintossicazione dalla formaldeide; possibile anche con occupazione ed energie esterne; anche di origine karmica (abuso di potere spirituale o ecclesiastico - Medioevo, "dinosauri").

**Perdono:** sostiene i propri sforzi sinceri per perdonare: se stessi e gli altri - un compito estremamente difficile per molte persone! Estremamente importante per potenziare il turbo altri trattamenti! La preparazione energetica può solo supportare il processo - ognuno deve affrontare il processo da solo I modelli "Perdono" e "Auto-perdono" in appendice hanno lo scopo di aiutare.

**Fiducia:** sostiene i propri sforzi seri fiducia: Fiducia in se stessi e fiducia in Dio - anche uno per molti Persone compito estremamente difficile! Estremamente importante per potenziare il turbo altri trattamenti. La preparazione energetica può solo supportare il processo, ognuno deve fidarsi di se stesso - se stesso, Dio e la vita! I modelli "autostima" e "fiducia" in appendice hanno lo scopo di aiutare in questo.

**Waziri:** Preparato dalle piante medicinali del guaritore africano Waziri (con il quale ho curato malati di AIDS in Tanzania dal 1988 al 1991 con grande successo); nelle micosi intestinali e nelle micosi sistemiche; sostenere l'energico smantellamento dell'eteronomia, del predominio straniero e dei (falsi) dogmi religiosi.

**Incenso:** fisico per infiammazioni croniche, soprattutto nella zona dei muscoli, del tessuto connettivo e delle articolazioni (con dolore spesso prolungato e cronico) e nella zona del tratto gastrointestinale (con infiammazione cronica spesso prolungata); energeticamente per i reclami che derivano da sprechi energetici estranei (terreni) e stress esterni.

**Vespa:** per punture di insetti (vespa, ape, calabrone, zanzara, mosca nera); nelle infezioni della ferita; con una mancanza di consapevolezza della propria malizia e aggressività, sostiene sforzi sinceri per superare questi comportamenti.

**Yin-Yang:** supporta l'equilibrio di yin e yang per corpo, mente e anima; supporta e accelera molti altri trattamenti come i fiori di Bach; sostiene l'accelerazione del processo di apprendimento; con nervosismo; con disturbi del sonno.

## Singoli globuli

Nonostante il gran numero di rimedi omeopatici e preparati energetici, è spesso consigliabile programmare singoli globuli (perline) da vari materiali corporei (sangue, urina, feci, saliva, materiale da tamponi) e singoli inquinanti.

Quindi metti il materiale di partenza nella tazza di input del dispositivo di biorisonanza (es. AMS Wave Transfer) e programma le oscillazioni armoniche usando le piastre di uscita o – Tazza di globuli non medicati (da zucchero di canna), alcool, acqua o cibo.

Questa preparazione individuale di perline è spesso utile per le persone di buona volontà che in qualche modo sono a modo loro. La preparazione si avvicina di più al classico postulato omeopatico del simillimum (del rimedio più simile).

A seconda del test, ovviamente, possono essere aggiunti altri preparati a piacere.

**Combinazioni comprovate**

Ecco alcuni suggerimenti in più di combinazioni di preparati energetici che sono stati provati e testati per supportare i poteri di autoguarigione di problemi comuni:

**Miscela Allergy:** Adrenalina, Arnica, Istamina, Tau, Cobra.

**Attenzione mix:** Tau, adrenalina, acetilcolina, serotonina, dopamina, kava, waziri, possibilmente Ignatia o camomilla.

**Miscela influenzale:** Baobab, Cina, Corallo, Propoli, Thuja, Quarzo rosa, Belladonna, Arnica, Oro, Rugiada, Istamina, Streptococchi.

**Miscela Cuore:** Quarzo Rosa, Streptococco, Oro, Yin-Yang, Acetilcolina, Serotonina, Tau.

**Miscela per punture di insetti:** Arnica, Belladonna, Istamina, Strepto kokkinum, Rugiada, Vespa.

**Miscela di difesa contro il cancro:** cancro, baobab, azoto, giglio, rugiada, adrenalina, oro, serotonina, acetilcolina, dopamina, arnica, yin-yang, waziri, possibilmente thuja (chemioterapia), plutonio (radiazioni), Cina (virus). corallo e acidum phosphoricum (metastasi ossee).

**Magen-Darm-Mischung:** Tau, Oro, Yin-Yang, Propoli, Antimonium crudum, Streptokokkinum, Acetilcolina, Cina, Waziri, Kupfer.

**Miscela di panico:** serotonina, acetilcolina, dopamina, oro, tau, adrenalina, kava.

**Miscela per la schiena:** Arnica, Tau, Oro, Dopamina, Serotonina, Acido, Adrenalina, Yin-Yang.

**Miscela del sonno:** Adrenalina, Oro, Yin-Yang, Kava, Boabab, Serotonina.

**Miscela di denti:** Arnica, Tau, Boabab, Streptococchi, Istamina, Incenso.

## Epilogo

**Quello che la maggior parte delle persone non ha nemmeno osato pensare, l'ho fatto e ricercato da tempo fino ai limiti di ciò che è attualmente possibile e sensato. I blocchi massicci e secolari allo sviluppo potrebbero essere rimossi o riscattati in questo modo. I cancelli sono aperti, altri seguiranno e andranno oltre.**

**Il concetto "Oltre l'omeopatia" porterebbe un salto quantico per migliorare la salute umana, di animali e di piante.**

**Per il momento sono ancora pochi coloro che vogliono intraprendere questa strada, ma il fallimento e l'insostenibilità del vecchio sistema sanitario (alcuni lo chiamano il sistema di gestione dei costi delle malattie) sta inducendo sempre più persone a pensare alle vere cause e sfondi di malattie e modi per cercare una salute veramente olistica.**

**Alcune di queste idee e informazioni saranno ancora in anticipo sui tempi. Negli ultimi anni ci sono state davvero resistenze, attacchi, disprezzo, ignoranza e sabotaggi più che sufficienti. Ma verrà il momento!**

**Sempre più persone saranno disposte ad accettare queste e simili idee, a superare vecchi dogmi, mezze verità e false illusioni e giungere così a una nuova comprensione della medicina olistica. Sempre più persone saranno disposte ad aiutare l'umanità nel suo salto nella nuova era e verso una coscienza superiore. Questo concetto può dare un piccolo contributo a questo.**

**Tutto ciò che è scritto qui è ovviamente solo un suggerimento per incoraggiare la tua creatività. In definitiva, l'intero processo di sviluppo porterà a un ulteriore miglioramento dei concetti di salute olistici. Dal momento che io stesso non amo esattamente i dogmi e mi piace mettere in discussione concetti e dogmi rigidi, non voglio che ciò che è scritto qui sia elevato a dogma o che la mia persona venga convertita in un guru.**

**Mettiti alla prova in modo pulito, non dogmatico e con una mente aperta: ti divertirai!**



# Le 12 dimensioni

## Il potere dell'amore

1. Tolleranza
2. Compassione
3. Clemenza
4. Adornare
5. Intelletto
6. Gioia
7. Silenzio
8. Desiderio
9. Comprensione
10. Tenerezza
11. Saggezza
12. Amore

## Le 24 dimensioni di abuso di potere per mancanza di amore e paura

1. Pigrizia
2. Inerzia
3. Ignoranza
4. Stupidità
5. Codardia
6. Meschinità
7. Avarizia
8. Intolleranza
9. Mentire
10. Avidità
11. Avvoltoio di potere
12. Dipendenza dal controllo
13. Invidia
14. Spostamento
15. Gelosia
16. Manipolazione
17. Brama di uccidere
18. Rabbia di distruzione
19. Vendetta
20. Sete di sangue
21. Malizia
22. Panico
23. Odio
24. Autoinganno

**La botte è traboccante. La medicina convenzionale spiega la maggior parte delle malattie con una sola causa o solo poche cause, come batteri, virus, difetti enzimatici o difetti genetici. Con un grande sforzo scientifico e anche tecnico e finanziario, queste cause reali o presunte vengono poi combattute, spesso con dubbio successo e spesso con notevoli effetti collaterali.**

**Così come si cammina su due gambe nella vita, anche la medicina scientifico-tecnico-farmacologica e la medicina energetica o le cure naturopatiche dovrebbero collaborare su un piano di parità per sostenere e migliorare la salute (a torto: combattere la malattia).**

**L'approccio olistico analizza quanti più fattori possibili che hanno sovraccaricato i poteri di autoguarigione del corpo e che hanno portato al collasso o all'interruzione. In volgare c'è anche un detto: "Il dorso del cammello trabocca". Spesso molti più fattori contribuiscono a questa situazione di quanto non sembri a prima vista:**

**Un gran numero di fattori diversi insieme causano l'insorgenza della malattia. Non tutti sono effettivamente rilevabili, ma molti lo sono. Questo inizia con virus, batteri, funghi, flora intestinale disturbata, cattiva alimentazione, abuso di nicotina, alcol, caffè e droghe, esposizione a metalli pesanti, pesticidi, solventi, radioattività, passa attraverso vere e proprie allergie, stress, rabbia, mentale ed emotiva cose fino a spazzatura aliena e atteggiamenti sfavorevoli nei confronti della vita come litigi e dubbi.**

**Il test viene solitamente eseguito sulla base di sangue o tamponi utilizzando le fiale per test (es Allergeni, cibo, inquinanti e molto altro. ), fiale di prova (omeopatia classica, "oltre l'omeopatia", fiori di Bach e molto altro.) e frequenze da biorisonanza. I fattori applicabili sono contrassegnati sul modello di prova con un pennarello, i fattori debolmente applicabili ricevono solo una piccola parentesi, i fattori fortemente applicabili vengono anche contrassegnati più volte.**

**Dall'analisi di tutti questi fattori di stress e della loro distribuzione nel modello a barilotto (fisico, mentale), in connessione con la consultazione del paziente e ulteriori esami fisici ed eventualmente tecnici e risultati disponibili, strategie per la riduzione dei fattori di stress individuali e quindi il Carico totale sulla canna che trabocca.**

**È quindi importante disinnescare ogni singolo fattore che fa traboccare il cammello o, nel migliore dei casi, eliminarlo del tutto. Con alcuni fattori questo è più facile (batteri, funghi, alimentazione), con altri fattori è molto più difficile (psiche, anima, dipendenza, stress esterno). Il trucco è svuotare il barile il più possibile riducendo quanti più fattori di stress possibili e ripristinando così i poteri di autoguarigione per il recupero e prevenendo anche stress futuri.**

**Molti pazienti hanno solo bisogno di un'analisi di tutti i loro fattori di stress (di solito lo conosci già tu stesso - ma non vuoi ammetterlo) e di derivare strategie per ridurre e disinnescare questi fattori.**

**Programmi dietetici testati individualmente e spesso alcuni detti e saggezze sorprendenti, che vengono forniti come copie, sono utili. Per un supporto aggiuntivo - oltre ai classici farmaci e discussioni dettagliate - vengono spesso utilizzate l'omeopatia ecc. e talvolta la terapia di biorisonanza.**

# Perdono

**"Io perdono il mio... ...e tutti perdonano me"**

1. socio
2. bambini
3. genitori
4. antenati
5. fratelli
6. amici
7. natura
8. cieli
9. Terra
10. altri esseri umani
11. nemici
12. morte
13. paura
14. ostacoli
15. Dio
16. diavoli

**L'amore di Dio per noi rende la nostra anima invulnerabile – ora e sempre e ovunque!**

## **Perdono di sé**

**„Mi perdono per il mio...:”1 mancanza di amore, 2 litigi, 3 dubbi, 4 aggressività, 5 paura, panico, 6 odio, odio per se stessi, 7 avvoltoio del potere, 8 avidità, 9 abuso di potere, manipolazione, 10 abusi sessuali, 11 egoismo, vanità, 12 piacere, 13 dipendenza dalla critica, 14 gelosia, 15 distruttività, autodistruzione, 16 impazienza, 17 falsità, 18 sbagliato, 19 conflitto, 20 ingratitudine, 21 incredulità, 22 intolleranza, testardaggine, 23 codardia, 24 pigrizia**

## **Fiducia**

**Mi fido di ME, mi amo per il mio...:**

**Divinità, esistenza angelica, armonia, amore, saggezza, intuizione, pace, serenità, equilibrio, gioia di vivere, gioia, umorismo, felicità, risate, potenza, forza, grandezza interiore, coraggio, fermezza, tenacia, sogni, fantasia, creatività, Intelligenza, chiarezza, esperienza, conoscenza, tolleranza, comprensione, correttezza, grazia, bellezza, eleganza, tenerezza, sensualità, lussuria, sessualità, impegno, devozione, misericordia, dolcezza, grazia, onestà, verità interiore, purezza, libertà interiore, gratitudine, dubbi legittimi, distanza, paura legittima, panico, aggressività legittima, rabbia, legittima difesa personale, autodifesa, demarcazione, potere legittimo, conseguenza.**

## **Cosa è importante nella vita?**

**Amare, essere amato, vivere in libertà senza paura, ritrovare se stessi, Trovare Dio, divertirsi con esso e gli altri con il loro modo per aiutare.**



[www.pranabiorisonanza.it](http://www.pranabiorisonanza.it)  
[info@pranabiorisonanza.it](mailto:info@pranabiorisonanza.it)

**facebook** biorisonanza centro studi e ricerca  
**Youtube** pranabiorisonanza

